

The Bose® Lifestyle® SA-2 and SA-3 Stereo Amplifier

Bedieningshandleiding

BOSE®

WAARSCHUWING: Ter voorkoming van brand en elektrische schokken mag het product niet aan regen of vocht worden blootgesteld.

WAARSCHUWING: De apparatuur mag niet worden blootgesteld aan druipende of spattende vloeistoffen en objecten die gevuld zijn met water (zoals vazen) mogen niet op de apparatuur worden geplaatst. Evenals bij andere elektronische producten dient u te zorgen dat er geen vloeistof op enig deel van het systeem terecht komt. Vloeistoffen kunnen tot storing en/of brandgevaar leiden.



Deze WAARSCHUWINGEN bevinden zich op de behuizing van uw product:



Het uitroepteken in de driehoek dat is afgebeeld op het systeem maakt de gebruiker attent op belangrijke bedienings- en onderhoudsinstructies in deze gebruikershandleiding.



De bliksemschicht met een pijl in een driehoek waarschuwt de gebruiker voor de aanwezigheid van gevaarlijke niet-geïsoleerde spanning in het systeem, waardoor er kans op elektrische schokken bestaat.

Klasse B stralingsgrenzen

Dit Klasse B digitale apparaat voldoet aan alle eisen van de Canadese reglementen voor apparatuur die storing kan veroorzaken.

WAARSCHUWING: Om een elektrische schok te vermijden, dient u de brede pin van de stekker van het netsnoer in de bredere opening van het stopcontact te steken. Zorg dat de stekker er volledig in zit.

WAARSCHUWING: Dit product is niet bestemd voor gebruik in recreatieve voertuigen of voor marinetoeepassingen.

WAARSCHUWING: Plaats geen kaarsen e.d. op het apparaat.

Opmerking: Het productlabel bevindt zich op de onderkant van het product.

Lees de gebruikershandleiding

Neem a.u.b. de tijd om de instructies in deze gebruikershandleiding zorgvuldig door te nemen. Op deze manier kunt u uw systeem correct installeren en bedienen en genieten van alle geavanceerde functies. Bewaar uw gebruikershandleiding voor toekomstig gebruik.

©2004 Bose Corporation. Geen enkel deel van deze uitgave mag gereproduceerd, gemodificeerd, gedistribueerd of op andere wijze worden gebruikt zonder schriftelijke toestemming vooraf. Alle handelsmerken waarnaar in deze publicatie wordt verwezen zijn eigendom van Bose Corporation. Alle rechten voorbehouden. Bose, Acoustimass, Lifestyle, Personal en Wave zijn gedeponeerde handelsmerken van Bose Corporation.

Waar vindt u ...?

De Lifestyle® SA-2 en SA-3 stereoversterker	4
Voordat u begint	4
De doos uitpakken	4
Functies van het aansluitingspaneel	5
De Lifestyle®-stereoversterker instellen	7
Uw systeem identificeren	7
Een plaats voor uw Lifestyle®-stereoversterker selecteren	8
Uw Lifestyle®-stereoversterker monteren	9
Model AV-18/38/48 – instelling mediacentrum	10
Model AV-28 – instelling mediacentrum	12
Interface voor meerdere kamers instellen	14
Model 20 – instelling muziekcentrum	16
Model 5 – instelling muziekcentrum	18
Luidsprekers aansluiten op uw Lifestyle®-stereoversterker	20
Het systeem inschakelen	21
Geluid aan extra kamers toevoegen	22
Richtlijnen voor het instellen van meerdere kamers	22
Afstandsbedieningen instellen voor andere kamers	23
De kamercode instellen voor de versterker	24
Geavanceerde functies instellen	25
Modusschakelaars van de versterker	25
Stereo- of monovermogen (uitsluitend SA-3)	25
Automatisch detecteren van een plaatselijke bron (uitsluitend SA-3)	25
Enkele en extra versterkers	25
De Lifestyle®-stereoversterker onderhouden	26
De versterker reinigen	26
Draden buitenshuis beschermen	26
Problemen oplossen	26
Klantenservice	27
Garantie	27
Accessoires	27
Technische informatie	28

Ter notering

Noteer het modelnummer, serienummer en de datum van aankoop. Het serienummer wordt vermeld op het onderpaneel van de Lifestyle®-stereoversterker.

Model: SA2 SA3

Serienummer: _____

Aankoopdatum: _____

Het is raadzaam om uw bewijs van aankoop en een kopie van uw productregistratie bij uw gebruikershandleiding te bewaren.

Voordat u begint

Hartelijk dank voor uw aankoop van de Lifestyle® SA-2 of SA-3 stereoversterker. De Lifestyle®-stereoversterker biedt een eenvoudige oplossing als u extra luidsprekers zonder ingebouwde versterking van Bose® aan uw Lifestyle®-systeem wilt toevoegen. De door Bose ontwikkelde geïntegreerde signaalverwerkingstechnologie die in de versterker is ingebouwd, verschaft een vol en rijk stereogeluid zelfs wanneer de luidsprekers op laag volume spelen. Door gebruik te maken van de Lifestyle®-stereoversterker ter uitbreiding van uw systeem kunt u in uw tuin, op het balkon, bij uw zwembad, in de garage of in uw hobbykamer genieten van kwaliteitsgeluid en van het gemak van uw Lifestyle®-systeem.

De doos uitpakken

WAARSCHUWING: Houd plastic zakken buiten het bereik van kinderen om verstikkingsgevaar te vermijden.

Pak de doos voorzichtig uit. Zorg dat de doos voor uw Lifestyle®-stereoversterker de onderdelen bevat die in Figuur 1 zijn aangegeven. Het is raadzaam om al het verpakkingsmateriaal te bewaren. Wellicht hebt u het later nodig. Het originele verpakkingsmateriaal biedt de veiligste manier om dit product te vervoeren.

Opmerking: Zoek naar het serienummer op het onderpaneel van de versterker en noteer het in de daarvoor bestemde ruimte op pagina 3.

Indien een deel van het product beschadigd is, dient u het product niet te gebruiken. Neem onmiddellijk contact op met een Bose-dealer of bel de klantenservice van Bose. Zie de adressenlijst die bij de verpakking is ingesloten voor de juiste telefoonnummers.

Figuur 1

Inhoud van de doos



Opmerking: Gebruik uitsluitend het netsnoer dat bij de Lifestyle®-stereoversterker is geleverd. Als het netsnoer niet in het stopcontact past, mag u de stekker niet op een andere manier aanpassen. Neem onmiddellijk contact op met de klantenservice van Bose voor assistentie.

Opmerking: De Lifestyle®-stereoversterker is uitsluitend bestemd voor gebruik met extra luidsprekers zonder ingebouwde versterking van Bose.

Functies van het aansluitingspaneel

Het aansluitingspaneel bevat de ingangs-/uitgangsaansluitingen plus kamercodeschakelaars en LED-statusindicatoren van de versterker

Figuur 2

Aansluitingspaneel van de Lifestyle®-versterker

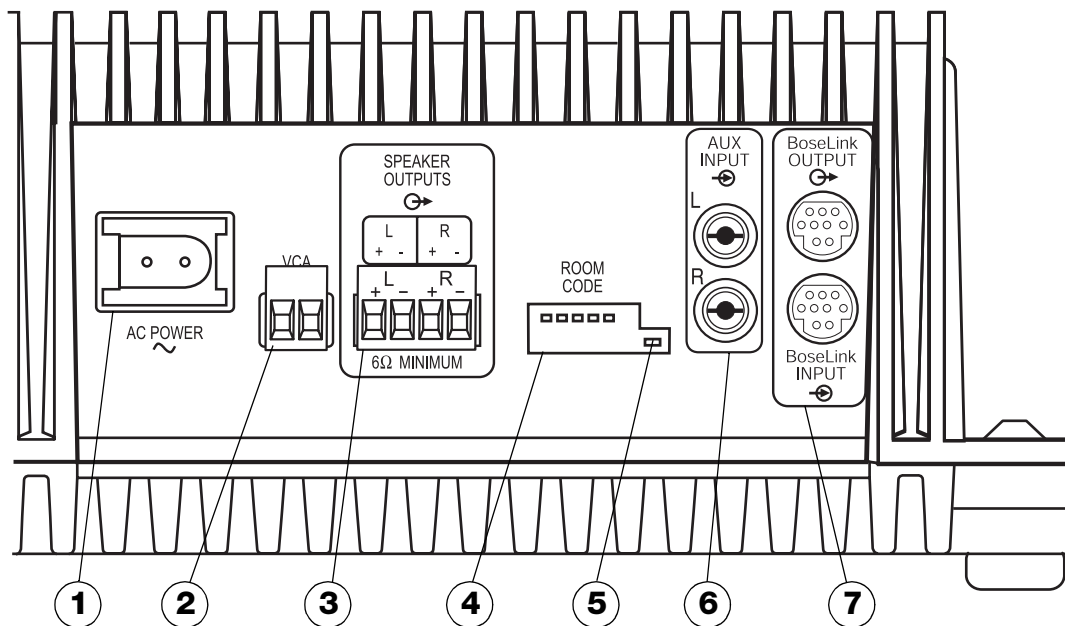

- 1 WISSELSTROOM**
Aansluiting voor netsnoer. Er is geen aan-/uitschakelaar op dit product. Er wordt stroom toegepast zodra het netsnoer is geïnstalleerd en in een stopcontact wordt gestoken.
- 2 VCA**
Aansluitingen voor plaatselijke volumeregeling. Hiermee kunt u het volume in een kamer regelen met een op de wand gemonteerde regelaar. Neem contact op met uw Bose®-dealer of bel de klantenservice van Bose voor informatie over het installeren van deze functie. Zie de adressenlijst op de binnenkant van de achteromslag van deze handleiding.
- 3 LUIDSPREKERUITGANGEN**
Linker en rechter luidsprekeruitgangen van de versterker. Er is een minimumbelasting van 6 ohm vereist. Zie "Draadaanbevelingen" op pagina 28 om de juiste dikte van het luidsprekerdraad te bepalen.

- ④ **KAMERCODE-schakelaars**
Microschakelaars voor het instellen van de kamercode en geavanceerde functies van de versterker.

Zie “Geavanceerde functies instellen” op pagina 25 voor schakelaars A, B en C.

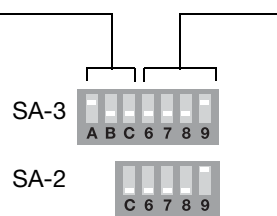

Zie “De kamercode instellen voor de versterker” op pagina 24 voor schakelaars 6 t/m 9.

- ⑤ **LED-statusindicator**
De groene LED geeft de bedieningsstatus van de versterker aan. Zie “Het systeem inschakelen” op pagina 21.

- ⑥ **AUX INPUT (uitsluitend SA-3)**
Lijningangen voor het linker en rechter kanaal voor een plaatselijk audioapparaat.

- ⑦ **Bose® link INPUT/OUTPUT**
DIN-aansluitingen met negen pinnetjes gebruikt om de versterker aan te sluiten op een Bose®-linknetwerk. De ingangssignalen worden naar de uitgangsaansluiting geleid voor een ringnetwerk.

Uw systeem identificeren

De Lifestyle®-stereoversterker en extra afstandsbediening zijn gereed om in een tweede kamer te worden geïnstalleerd en gebruikt (kamer B).

Deze sectie verschaft instructies voor de plaatsing en montage van de Lifestyle®-stereoversterker. Als u deze informatie volgt, ziet u een sectie die beschrijft hoe u de versterker kunt instellen met uw specifieke Home Cinema-systeem.

De instructies die u nodig hebt zijn afhankelijk van of u een mediacentrum, muziekcentrum of interface voor meerdere kamers hebt. Het productlabel op het onderpaneel geeft aan welk model u hebt.

Voor het AV-18, AV-38 of AV-48 mediacentrum, zie “Model AV-18/38/48 – instelling mediacentrum” op pagina 10.

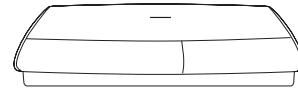

Model AV-18/38/48 mediacentrum

Voor het AV-28 mediacentrum, zie “Model AV-28 – instelling mediacentrum” op pagina 12.

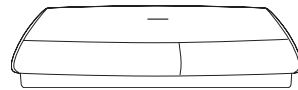

Model AV-28 mediacentrum

Voor de interface voor meerdere kamers, zie “Interface voor meerdere kamers instellen” op pagina 14.

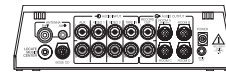

Interface voor meerdere kamers

Voor het model 20 muziekcentrum zie “Model 20 – instelling muziekcentrum” op pagina 16.

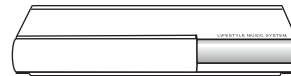

Model 20 muziekcentrum

Voor het model 5 muziekcentrum zie “Model 5 – instelling muziekcentrum” op pagina 18.



Model 5 muziekcentrum

♪ **Opmerking:** Als u van plan bent deze versterker te gebruiken buiten een tweede kamer, dan dient u enkele schakelaarinstellingen in de versterker en afstandsbediening te wijzigen. Zie “Geluid aan extra kamers toevoegen” op pagina 22.

Een plaats voor uw Lifestyle®-stereoversterker selecteren

Uw Lifestyle®-stereoversterker hoeft niet in de buurt van uw Lifestyle®-systeem of accessoireluidsprekers te staan. Neem de volgende richtlijnen in overweging wanneer u een locatie uitkiest voor uw versterker.

⚠ WAARSCHUWING: *De versterker mag NIET geïnstalleerd worden op oppervlakken die niet stevig genoeg zijn of die verborgen gevaren bieden, zoals elektrische bedrading of waterleidingen.*

⚠ WAARSCHUWING: *De versterker moet binnenshuis worden gebruikt. Deze is niet ontwikkeld of getest voor gebruik buitenshuis, in recreatievoertuigen of op boten.*

- Installeer de versterker binnenshuis en binnen 2,5 m van een stopcontact.
- Zorg dat de versterker zich binnen bereik van de bijgeleverde audio-ingangskabel van 6 m bevindt.
- Plaats de versterker in een ruimte waar de maximale omgevingstemperatuur minder is dan 45°C.
- Voor optimale werking wordt aanbevolen de versterker in een goed geventileerd vertrek te plaatsen.
- Plaats de versterker NIET in een volledig afgesloten gebied. Als er niet voldoende ventilatie is, zal de versterker om de eigen temperatuur te regelen zichzelf automatisch beschermen door het volume te verlagen.
- Plaats de versterker NIET op een hittegevoelige ondergrond zoals bijv. een afgewerkt oppervlak van waardevol meubilair. Evenals alle elektrische apparaten produceert deze versterker warmte.
- Gebruik de versterker NIET in een vochtige omgeving. Het is belangrijk dat er geen vocht in het apparaat komt.

Uw Lifestyle®-stereoversterker monteren

Uw Lifestyle®-stereoversterker kan op een plank worden geplaatst of aan een wand worden gemonteerd (Figuur 3).

- Als u de versterker op een horizontale ondergrond plaatst zoals bijv. een vloer of een plank, bieden de rubbervoetjes van de versterker stabiliteit en voorkomen ze krassen op de ondergrond.
- ALLEEN als u de versterker tegen een wand monteert, verwijdert u de rubbervoetjes en gebruikt u de richtgaten die in de kast van de versterker zijn aangebracht voor de montageschroeven. Zie Figuur 4 voor de aanbevolen montage methodes en benodigdheden.
- Als u de versterker verticaal of horizontaal aan een wand monteert, dient u de versterker ALTIJD in de richting te plaatsen zoals getoond in Figuur 3.

Figuur 3

Installatieopties

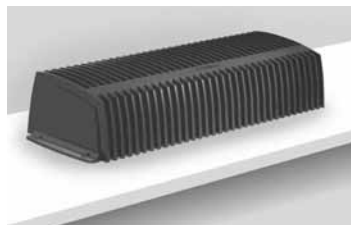

Plaatsing op een plank



Verticaal gemonteerd tegen wand

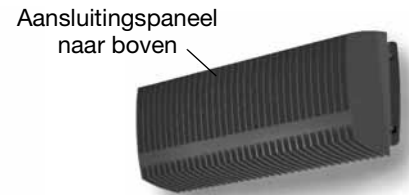

Horizontaal gemonteerd tegen wand

Figuur 4

Montagemethodes en benodigdheden

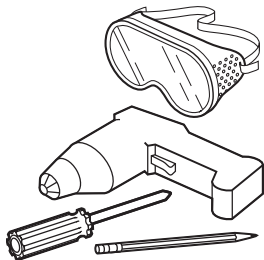

Houten wand

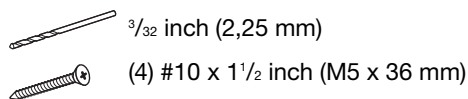

3/4 inch (1,9 cm) minimum

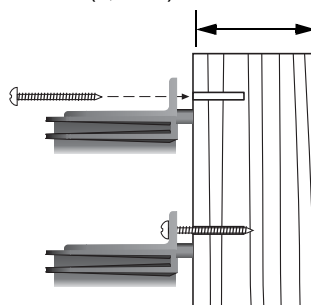

Gipsplaat

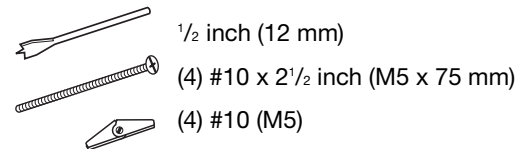

3/8 inch (0,95 cm) minimum

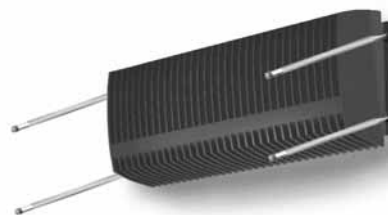
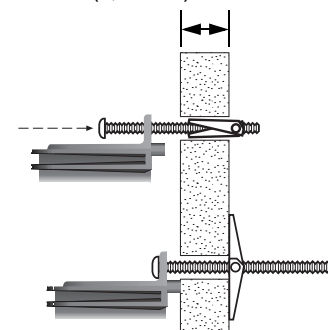

Als u de locaties van de montagegaten wilt markeren, verwijdert u de rubbervoetjes, houdt u de versterker op zijn plaats en brengt u door de gaten in de kast van de versterker markeringen aan op de wand.

Model AV-18/38/48 – instelling mediacenter

⚠ WAARSCHUWING: Alvorens de aansluitingen aan te brengen zet u het Lifestyle®-systeem uit en neemt u de stekker van het mediacenter uit het stopcontact. Sluit de versterker NIET aan op een stopcontact tot alle aansluitingen zijn voltooid.

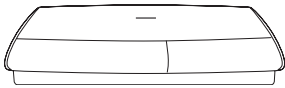

1. Steek één uiteinde van de Bose® link A-kabel in de Bose® link uitgangsaansluiting op de achterkant van het mediacenter (Figuur 5).
2. Steek het andere uiteinde van de Bose® link A-kabel in de Bose® link ingangsaansluiting op de achterkant van de Lifestyle®-stereoversterker.

Figuur 5

Aansluitingen van de Lifestyle®-stereoversterker naar het AV-18/38/48 mediacentre

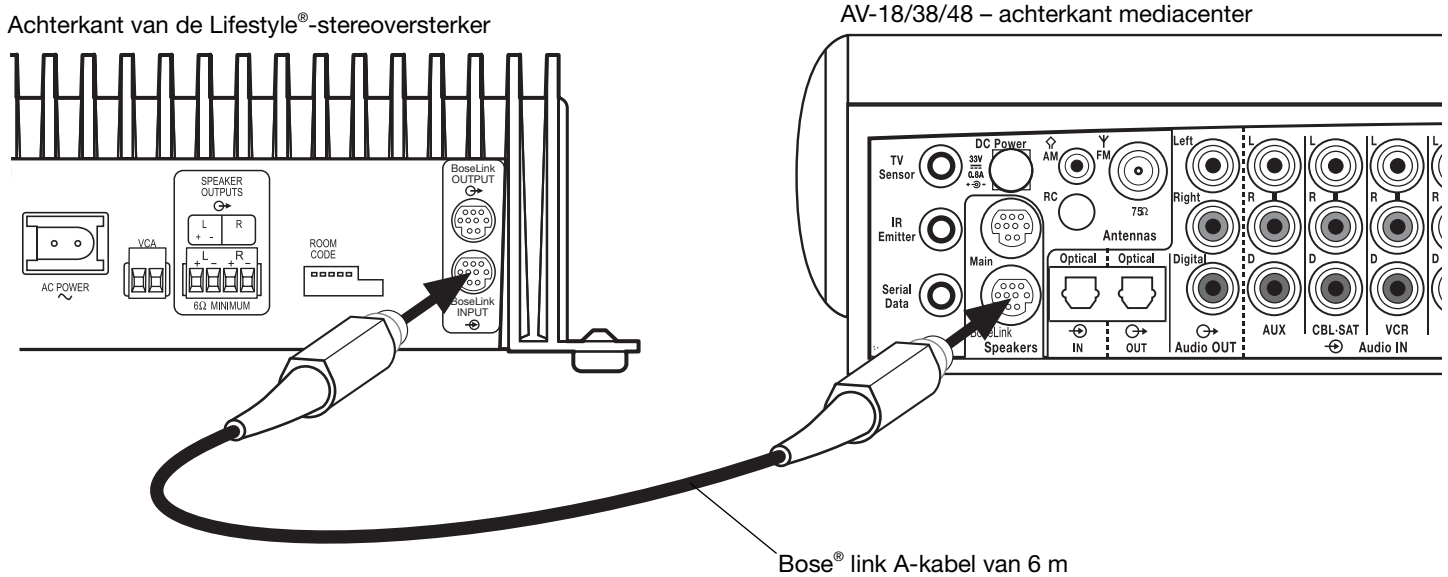

De RC-18S- en RC-38S-afstandsbedieningen instellen

Uw extra afstandsbediening is al ingesteld voor een tweede kamer (kamer B). Ga als volgt te werk om de instelling van de huiscode te controleren zodat deze afstandsbediening werkt met uw Home Cinema-systeem.

1. Neem het klepje van de batterijruimte van de afstandsbediening en zoek de minischakelaars (Figuur 6).
2. Zorg dat de instellingen van de huiscodeschakelaars (1, 2, 3 en 4) overeenstemmen met die in uw hoofdafstandsbediening.

🎵 **Opmerking:** Als de afstandsbediening buiten een tweede kamer worden gebruikt, dienen andere schakelaarinstellingen te worden gewijzigd. Zie "Geluid aan extra kamers toevoegen" op pagina 22.

Figuur 6

Microschakelaars in afstandsbediening

De huiscodeschakelaars moeten overeenstemmen met de hoofdafstandsbediening

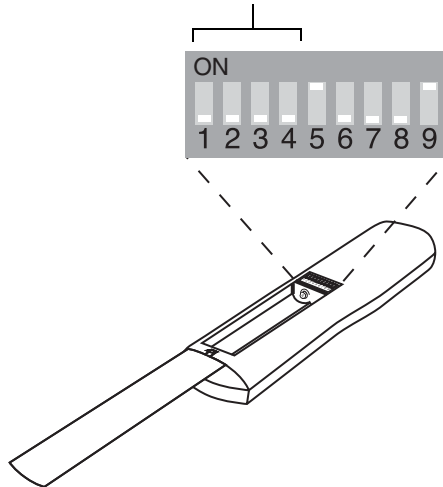

De instelling voor het uitbreidingsprotocol controleren

De menuopdracht van het uitbreidingsprotocol moet worden ingesteld op **Bose® link** zodat de Lifestyle®-stereoversterker juist werkt met uw Home Cinema-systeem. Controleer dit als volgt:

1. Zet uw Lifestyle® DVD Home Cinema-systeem en uw tv aan.
2. Druk op de toets **System** op de hoofdafstandsbediening.
3. Selecteer het tabblad **Audio** en ga naar **Expansion Protocol (uitbreidingsprotocol)**.
4. Controleer of de instelling **Bose® link** is geselecteerd. Als dit niet het geval is, dient u nu **Bose® link** te selecteren.
5. Druk op de toets **Exit (Afsluiten)** op de afstandsbediening.

Model AV-28 – instelling mediacenter

⚠ WAARSCHUWING: Alvorens de aansluitingen aan te brengen zet u het Lifestyle®-systeem uit en neemt u de stekker van het mediacenter uit het stopcontact. Sluit de versterker NIET aan op een stopcontact tot alle aansluitingen zijn voltooid.

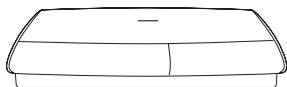

1. Steek de 8-tot-9-pins-adapter in de uitgangsaansluiting SPEAKER ZONES 2 op de achterkant van het mediacenter (Figuur 7).
2. Steek een uiteinde van de Bose® link A-kabel in de 8-tot-9-pins-adapter.
3. Steek het andere uiteinde van de Bose® link A-kabel in de Bose® link ingangsaansluiting op de achterkant van de Lifestyle®-stereoversterker.

Figuur 7

Aansluitingen van de Lifestyle®-stereoversterker naar het AV-28 mediacenter

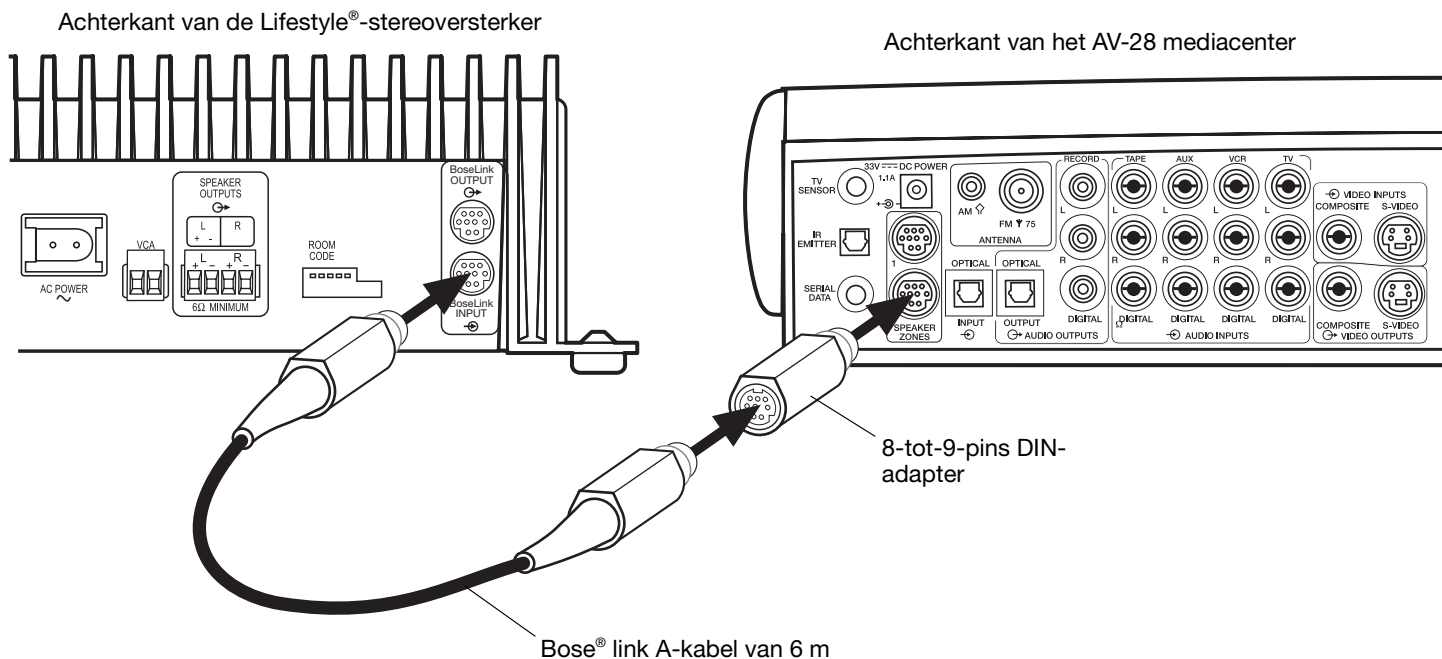

De RC-28S-afstandsbediening instellen

Uw tweede afstandsbediening is al ingesteld voor zone 2. Ga als volgt te werk om de instelling voor de huiscode te controleren zodat uw afstandsbediening met uw Home Cinema-systeem werkt.

1. Neem het klepje van de batterijruimte van de afstandsbediening en zoek de minischakelaars (Figuur 8).
2. Zorg dat de instellingen van de huiscodeschakelaars (1, 2, 3 en 4) overeenstemmen met die in uw hoofdafstandsbediening.
3. Zorg dat schakelaars 5, 7 en 8 omhoog staan en schakelaars 6 en 9 omlaag.

Opmerking: Raadpleeg de gebruikershandleiding van uw Lifestyle®-systeem voor meer informatie over gebruik van het systeem in meerdere kamers.

Figuur 8

Microschakelaars in afstandsbediening

De huiscodeschakelaars moeten overeenstemmen met de hoofdafstandsbediening

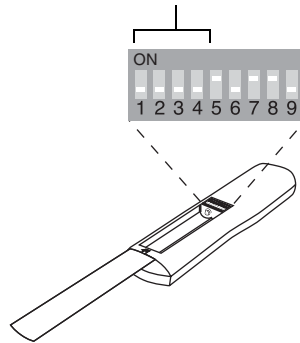

Het protocol voor zone 2 in uw Home Cinema-systeem instellen

U dient het **Zone 2 protocol** op de modus **Legacy** (Figuur 9) te zetten zodat de Lifestyle®-stereoversterker juist werkt met een Lifestyle®-mediacenter.

1. Zet uw Lifestyle® DVD-systeem en uw tv aan.
2. Druk op de toets **Settings (Instellingen)** op de hoofdafstandsbediening.
3. Ga naar het menu **System Setup (Systeeminstelling)** en druk op de toets **Enter**.
4. Ga in het menu naar het laatste item, **Zone 2 Protocol**.
5. Druk op de toets met het pijltje naar rechts op de afstandsbediening om het protocol te wijzigen van **Normal** naar **Legacy**.
6. Zet het systeem uit en weer aan om te zorgen dat **Zone 2 Protocol** opnieuw is ingesteld op **Legacy**.

Figuur 9

Zone 2 Protocol instellen

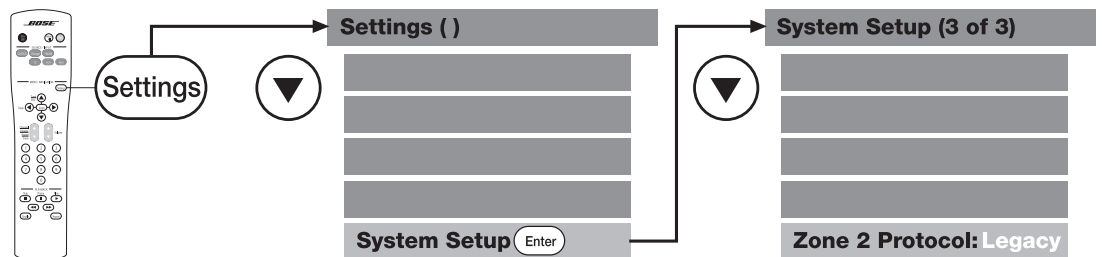

Interface voor meerdere kamers instellen

⚠ WAARSCHUWING: Zet het Lifestyle®-systeem uit en neem de stekker van het muziekcentrum uit het stopcontact voordat u de aansluitingen maakt. Sluit de versterker NIET aan op een stopcontact tot alle aansluitingen zijn voltooid.



1. Steek de 8-tot-9-pins-adapter in een van de niet-gebruikte uitgangsaansluitingen voor ROOM (B, C of D) op de achterkant van de interface voor meerdere kamers (Figuur 10).
2. Steek een uiteinde van de Bose® link A-kabel in de 8-tot-9-pins-adapter.
3. Steek het andere uiteinde van de Bose® link A-kabel in de Bose® link ingangsaansluiting op de achterkant van de Lifestyle®-stereoversterker.

Figuur 10

Aansluitingen van de Lifestyle®-stereoversterker naar de interface voor meerdere kamers

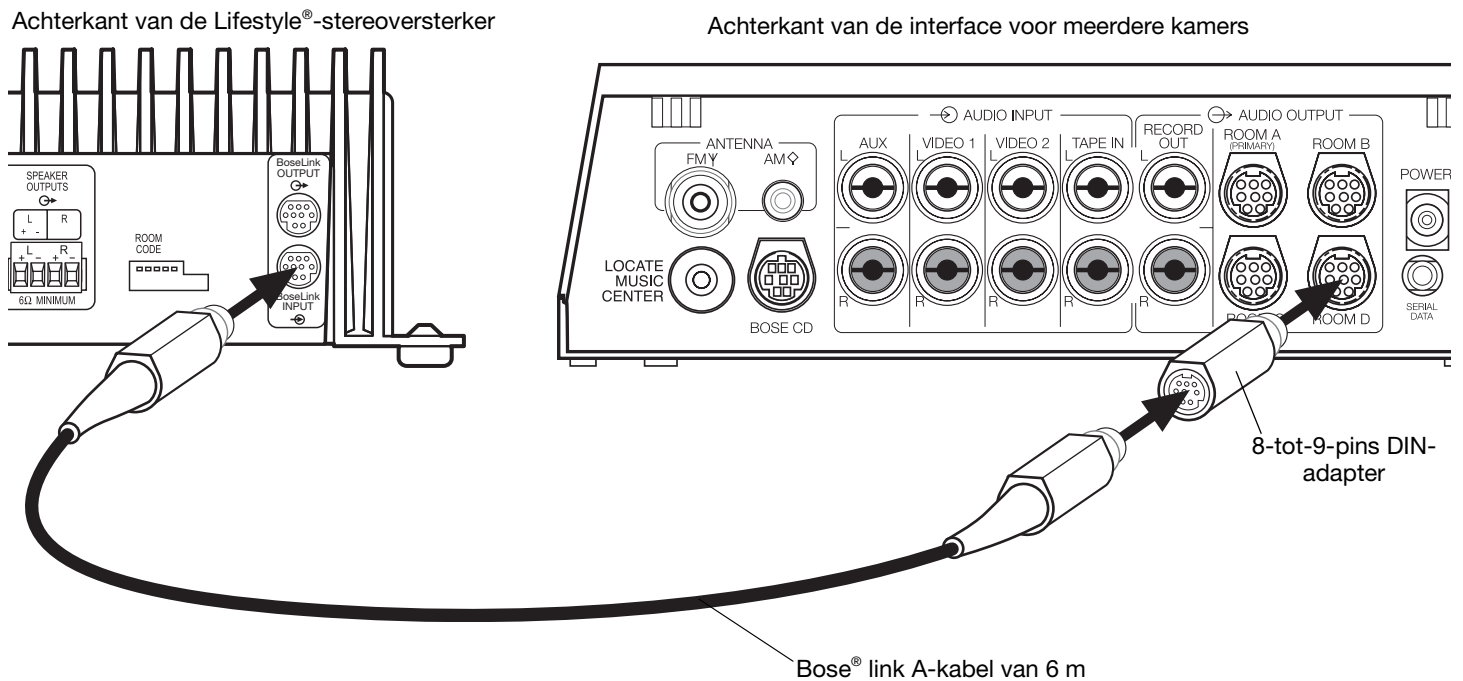



Het Personal®-muziekcentrum instellen

Systemen met een interface voor meerdere kamers worden geregeld door het Personal®-muziekcentrum waarbij geen schakelaars hoeven te worden ingesteld voor u het apparaat kunt gebruiken om luidsprekers in meerdere kamers te regelen. Als u echter een tweede Personal®-muziekcentrum aanschaft, dient u de procedure te volgen voor het instellen van het Personal®-muziekcentrum voor de eerste keer.

Opmerking: Raadpleeg de gebruikershandleiding van uw Lifestyle®-systeem voor meer informatie over gebruik van het systeem in meerdere kamers.

Andere kamers selecteren met het Personal®-muziekcentrum

Met het Personal®-muziekcentrum kunt u maximaal vier stellen Bose®-luidsprekers met interne versterking regelen in verschillende kamers. Deze kamers worden vermeld als room A, B, C en D. Kamer A is de primaire kamer (degene die gebruikt wordt voor een systeem met één kamer). Als er twee of meer kamers op uw systeem zijn aangesloten, geeft het Personal®-muziekcentrum de toetsen ROOM en HOUSE weer en de indicators voor de kamers (A, B, C en/of D). Figuur 11 toont een voorbeeld van een systeem voor twee kamers.

Figuur 11

Voorbeeld van een systeem met twee kamers

Druk op de toets ROOM om één kamer of twee of meer kamers te regelen die samen een bron delen.

Druk op de toets HOUSE om alle aangesloten kamers als één kamer te regelen.

De indicators geven aan wat er geselecteerd werd door de toets ROOM of HOUSE.

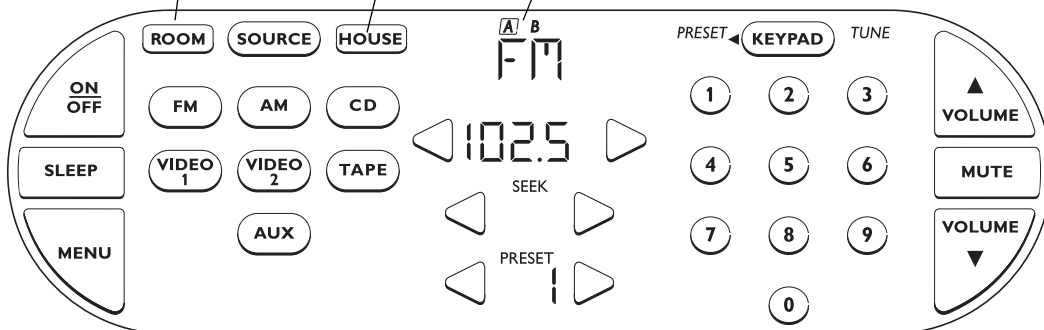

Model 20 – instelling muziekcentrum

⚠ WAARSCHUWING: Zet het Lifestyle®-systeem uit en neem de stekker van het muziekcentrum uit het stopcontact voordat u de aansluitingen maakt. Sluit de versterker NIET aan op een stopcontact tot alle aansluitingen zijn voltooid.

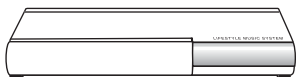

1. Steek de 8-tot-9-pins-DIN-adapter in de uitgangsaansluiting SPEAKER ZONES 2 op de achterkant van het muziekcentrum (Figuur 12).
2. Steek een uiteinde van de Bose® link A-kabel in de 8-tot-9-pins-adapter.
3. Steek het andere uiteinde van de Bose® link A-kabel in de Bose® link ingangsaansluiting op de achterkant van de Lifestyle®-stereoversterker.
4. Stel de huiscodeschakelaars van de Lifestyle®-stereoversterker in op kamer E (schakelaar 7 omhoog, schakelaars 6, 8 en 9 omlaag).



Zie “De kamercode instellen voor de versterker” op pagina 24.

Figuur 12

Aansluitingen van de Lifestyle®-stereoversterker naar het Model 20 muziekcentrum

Achterkant van de Lifestyle®-stereoversterker

Achterkant van het Model 20 muziekcentrum

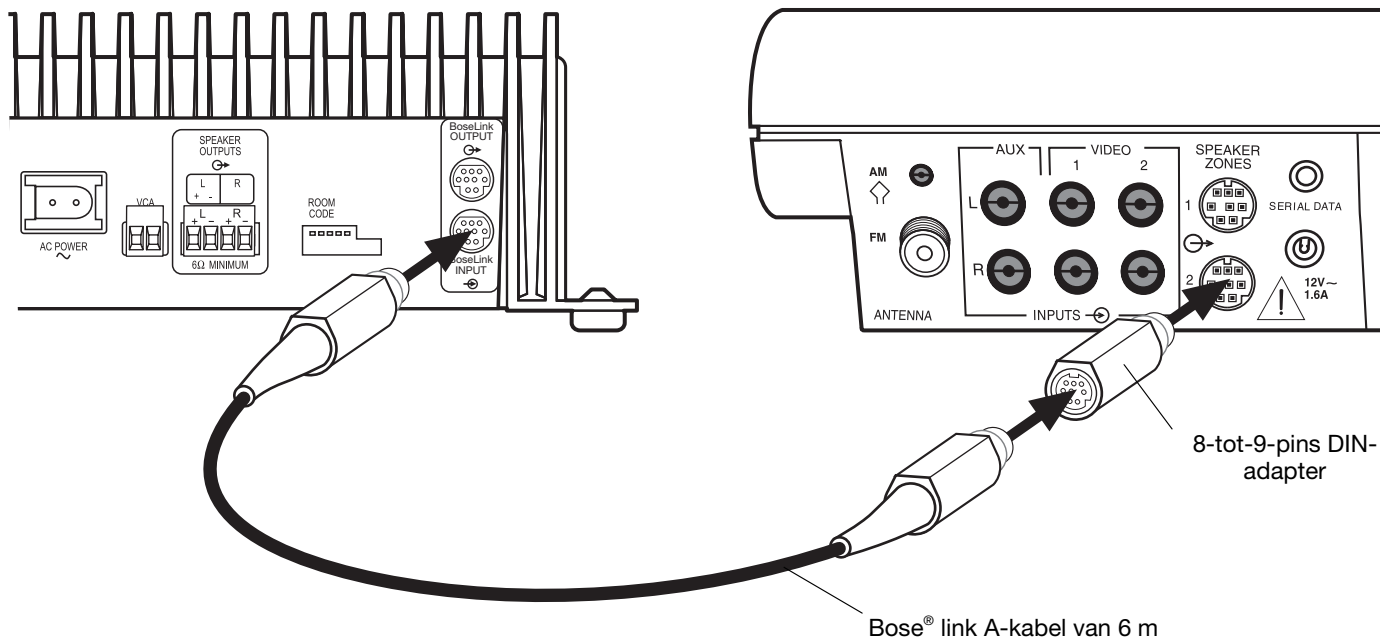

8-tot-9-pins DIN-adapter

Bose® link A-kabel van 6 m

De RC-20-afstandsbediening instellen voor zone 2

Als uw systeem gebruik maakt van een Model 20 muziekcentrum dient u een tweede afstandsbediening (RC-20) in te stellen om het geluid in ZONE 2 te regelen.

1. Neem het klepje van de batterijruimte en zoek de minischakelaars (Figuur 13).
2. Zorg dat de huiscodeschakelaars (1, 2, 3 en 4) overeenstemmen met die in uw hoofdafstandsbediening.
3. Schuif schakelaar 5 omlaag (uit) en 6 en 8 omhoog (aan).

🎵 **Opmerking:** Raadpleeg de gebruikershandleiding van uw Lifestyle®-systeem voor meer informatie over gebruik van het systeem in meerdere kamers.

Figuur 13

Schakelaarinstellingen voor zone 2 op RC-20-afstandsbediening

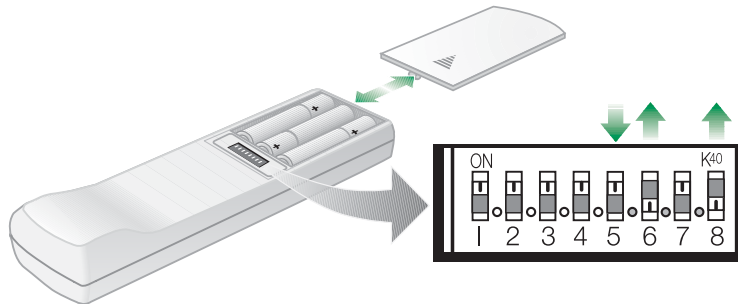

Model 5 – instelling muziekcentrum

Voor de installatie is een audio-ingangsadapterkabel vereist van 1 m. Neem contact op met uw Bose®-dealer of de klantenservice van Bose®. Zie de lijst met locaties en telefoonnummers die bij de verpakking is ingesloten.

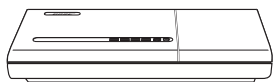

⚠ WAARSCHUWING: Zet het Lifestyle®-systeem uit en neem de stekker van het muziekcentrum uit het stopcontact voordat u de aansluitingen maakt. Sluit de versterker NIET aan op een stopcontact tot alle aansluitingen zijn voltooid.

⚠ WAARSCHUWING: Sluit de audio-ingangskabel voor de Lifestyle®-stereoversterker NIET aan op de uitgangen SPEAKERS A of SPEAKERS B. De versterker is ontworpen om juist te werken met het vaste uitgangsniveau dat wordt geleverd door de aansluitingen FIXED OUTPUT.

1. Neem de Acoustimass®-kabel uit de uitgangen FIXED L en R op de achterkant van het muziekcentrum (Figuur 14).
2. Steek de rode RCA-stekker van de audio-ingangsadapterkabel van 1 m in de aansluiting R (rechts) FIXED OUTPUT. Steek de witte RCA-stekker in de linker aansluiting met het label FIXED OUTPUT. Steek de miniplug van 3,5 mm in de aansluiting SYSTEM CONTROL 2 op de achterkant van het muziekcentrum.
3. Steek de rode RCA-stekker van de Acoustimass®-modulekabel in de rode aansluiting en de witte RCA-stekker in de witte aansluiting.
4. Steek een uiteinde van de audiokabel van 6 m (bijgeleverd) in het vrije uiteinde van de audio-ingangsadapterkabel van 1 m. Steek het andere uiteinde van de audiokabel van 6 m in de Bose® link ingangsaansluiting op de achterkant van de Lifestyle®-stereoversterker.
5. Stel de huiscodeschakelaars van de Lifestyle®-stereoversterker in op kamer E (schakelaar 7 omhoog, schakelaars 6, 8 en 9 omlaag).



Zie “De kamercode instellen voor de versterker” op pagina 24.

Figuur 14

Aansluitingen van de Lifestyle®-stereoversterker naar het Model 5 muziekcentrum

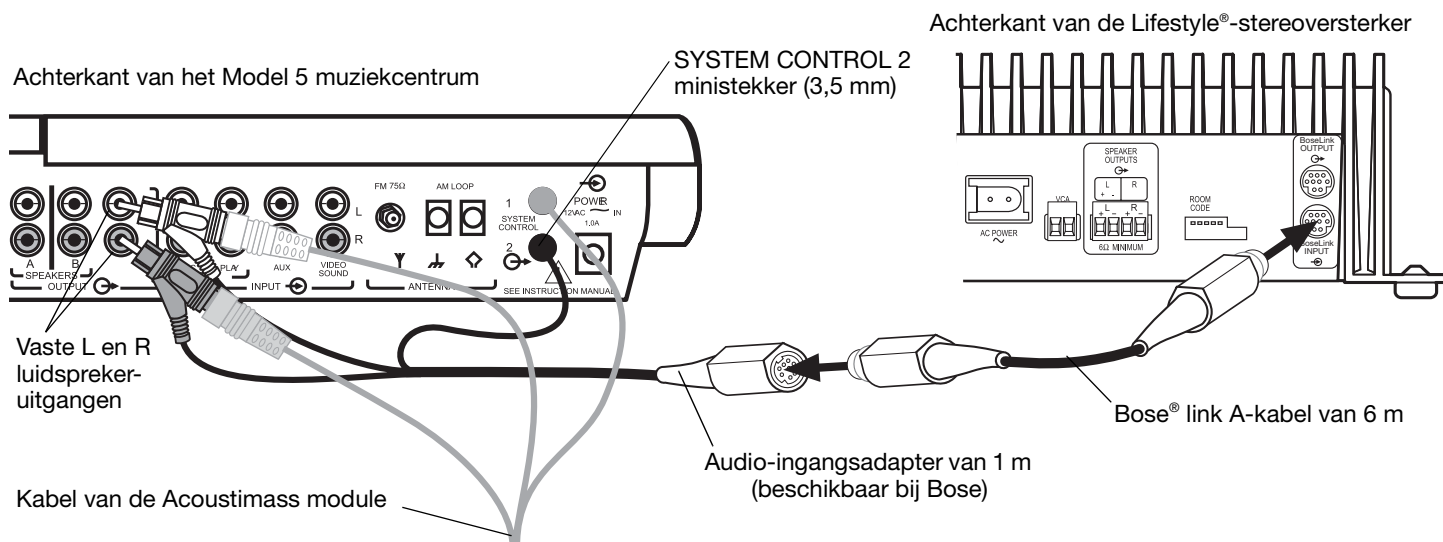

De afstandsbediening RC-5 instellen

Als uw systeem gebruik maakt van een Model 5 muziekcentrum kunt u een tweede RC-5-afstandsbediening instellen om het geluid van de Lifestyle®-stereoversterker te regelen.

1. Neem het klepje van de batterijruimte en zoek de minischakelaars (Figuur 15).
2. Zorg dat de huiscodeschakelaars (1, 2, 3 en 4) overeenstemmen met die in uw hoofdafstandsbediening.
3. Schuif schakelaar 5 omlaag (uit) en 6 omhoog (aan).

🎵 **Opmerking:** Raadpleeg de gebruikershandleiding van uw Lifestyle®-systeem voor meer informatie over gebruik van het systeem in meerdere kamers.

Figuur 15

Schakelaarinstellingen op RC-5-afstandsbediening

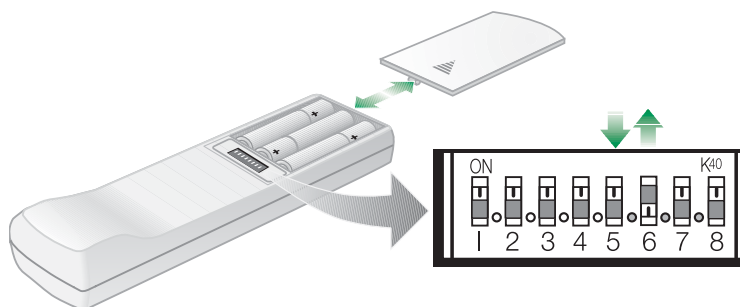

Luidsprekers aansluiten op uw Lifestyle®-stereoversterker

⚠ WAARSCHUWING: U kunt geen willekeurige merken of modellen luidsprekers aansluiten op de luidsprekeruitgangen van de Lifestyle®-stereoversterker. Een dergelijke aansluiting kan de apparatuur beschadigen.

⚠ WAARSCHUWING: Zorg dat de versterker uit het stopcontact is genomen voordat u de aansluitingen maakt.

⚠ WAARSCHUWING: De Lifestyle®-stereoversterker vereist een minimumbelasting van 6 ohm.

Luidsprekerkabel bestaat uit twee geïsoleerde draden. Een van de draden is over het algemeen gemerkt (zoals gestreept of geribbeld) wat aangeeft dat deze draad op de positieve aansluiting (+) moet worden aangesloten. De gewone draad moet altijd op de negatieve aansluiting (-) worden aangesloten. Voor aanbevolen diktes en lengtes van draden raadpleegt u “Draadaanbevelingen” op pagina 28.

1. Neem de blokaansluiting uit de aansluiting SPEAKER OUTPUTS op de achterkant van de versterker.
2. Sluit het snoer voor de linker luidspreker aan op de L positieve (+) en negatieve (-) aansluitingen van de 4-pins-blokaansluiting.
3. Sluit het snoer voor de rechter luidspreker aan op de R positieve (+) en negatieve (-) aansluitingen van de 4-pins-blokaansluiting.
4. Steek de blokaansluiting in de aansluiting SPEAKER OUTPUTS.

Figuur 16

Luidsprekerkabel op
SPEAKER OUTPUT
aansluiten

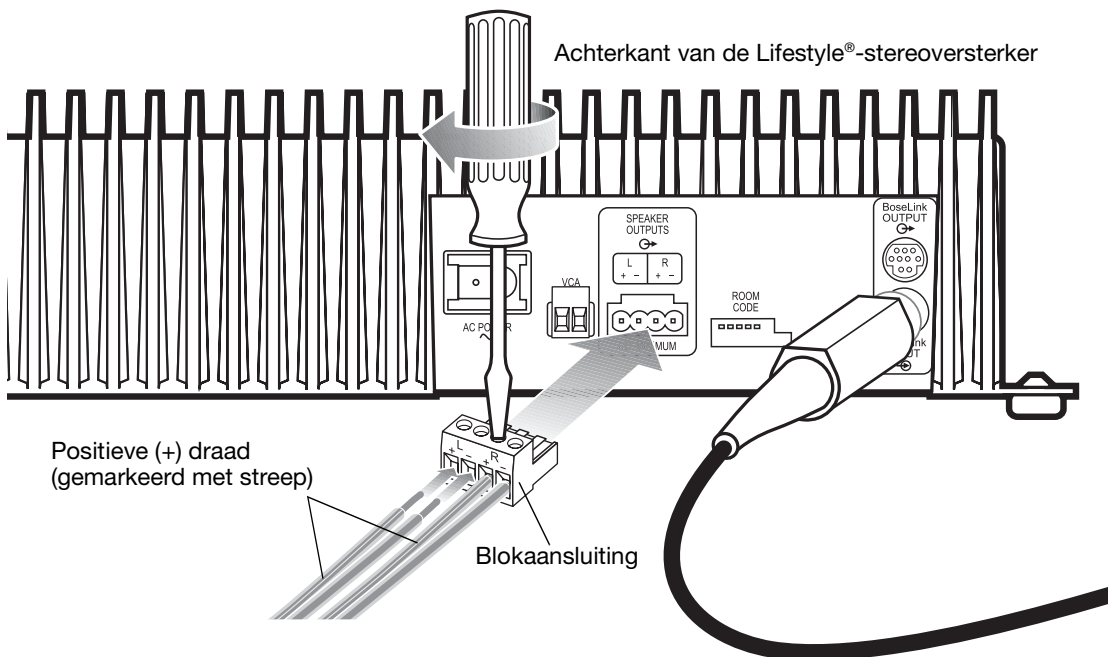

Het systeem inschakelen

⚠ WAARSCHUWING: Steek de netstekker niet in het stopcontact voordat alle aansluitingen klaar zijn.

1. Gebruik het bij de Lifestyle®-stereoversterker geleverde netsnoer en steek de kleine stekker van het netsnoer aan een uiteinde van het netsnoer stevig in de wisselstroomaansluiting op de achterkant van de versterker (Figuur 17).
2. Sluit het netsnoer van de Lifestyle®-stereoversterker en van het Lifestyle®-muzieksysteem aan op een stopcontact. De groene LED geeft de bedieningsstatus van de versterker aan.
3. Selecteer een muziekbron met uw Personal®-muziekcentrum of met de nieuwe afstandsbediening en stel het volume naar wens in.

Figuur 17

Het netsnoer aansluiten

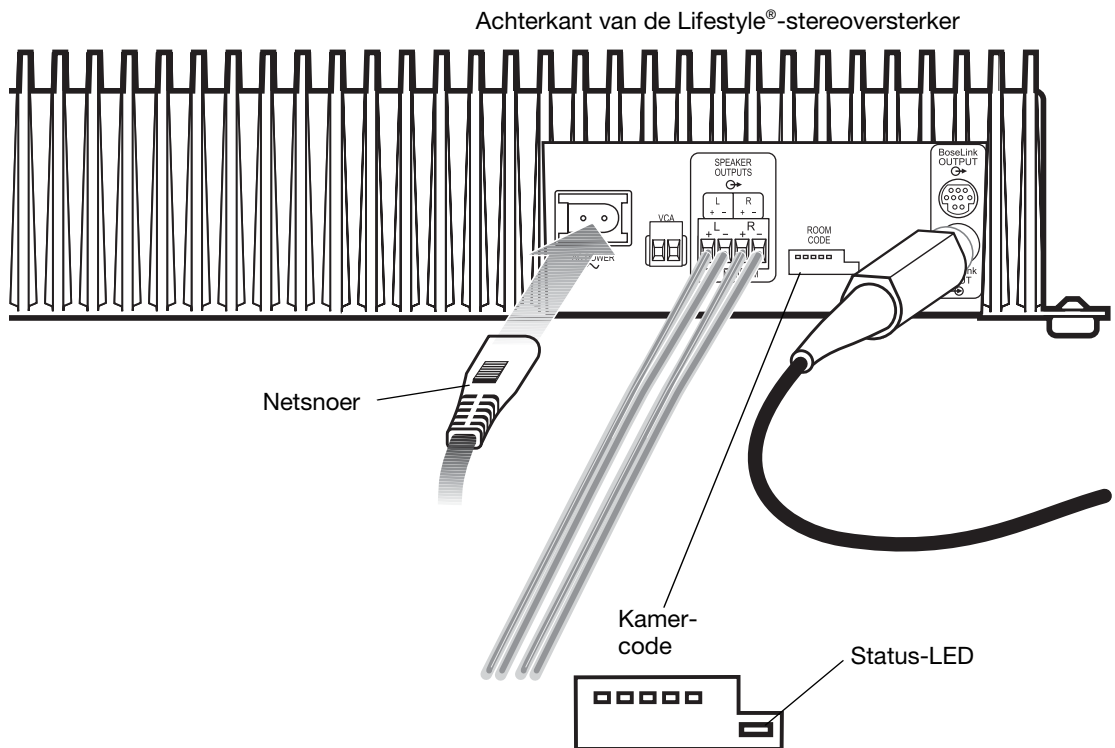

LED-activiteit	Betekent
Knippert constant langzaam (1 sec. aan, 3 sec. uit)	De versterker is UIT (standby).
Constant aan	De versterker is AAN en gereed om geluid te produceren.
Knippert snel	De versterker is AAN en ontvangt gegevensopdrachten van het mediacentrum via de Bose®-linkpoort.
Knippert constant langzaam (1 sec. aan, 5 sec. uit)	De versterker is ingesteld als extra versterker en is UIT.
Aan maar knippert snel	De versterker is ingesteld als extra versterker en is AAN.

Richtlijnen voor het instellen van meerdere kamers

Als u een Lifestyle® 18 serie II, 28 serie II, 38 of 48 Home Cinema-systeem hebt, kunt u van stereogeluid in maximaal 14 andere kamers genieten met Lifestyle®-stereoversterkers, compatibele luidsprekersystemen en afstandsbedieningen voor de andere kamers.

- Afstandsbedieningen voor andere kamers moeten op dezelfde huiscode worden ingesteld als de hoofdafstandsbediening, maar elke afstandsbediening moet op een andere kamercode worden ingesteld. Zie “Afstandsbedieningen instellen voor andere kamers” op pagina 23.
- De Lifestyle®-versterker en de afstandsbediening ervan moeten op dezelfde kamercode worden ingesteld. Zie “De kamercode instellen voor de versterker” op pagina 24.
- Als u meer dan één versterker gebruikt om meer dan twee luidsprekers in een kamer aan te drijven (Figuur 18, kamer C), moeten alle versterkers op dezelfde kamercode worden ingesteld. Een versterker moet worden ingesteld als enkele versterker en alle andere versterkers als extra versterkers. Zie “Enkele en extra versterkers” op pagina 25.

Figuur 18

Voorbeeldinstallatie van de Lifestyle®-stereoversterkers

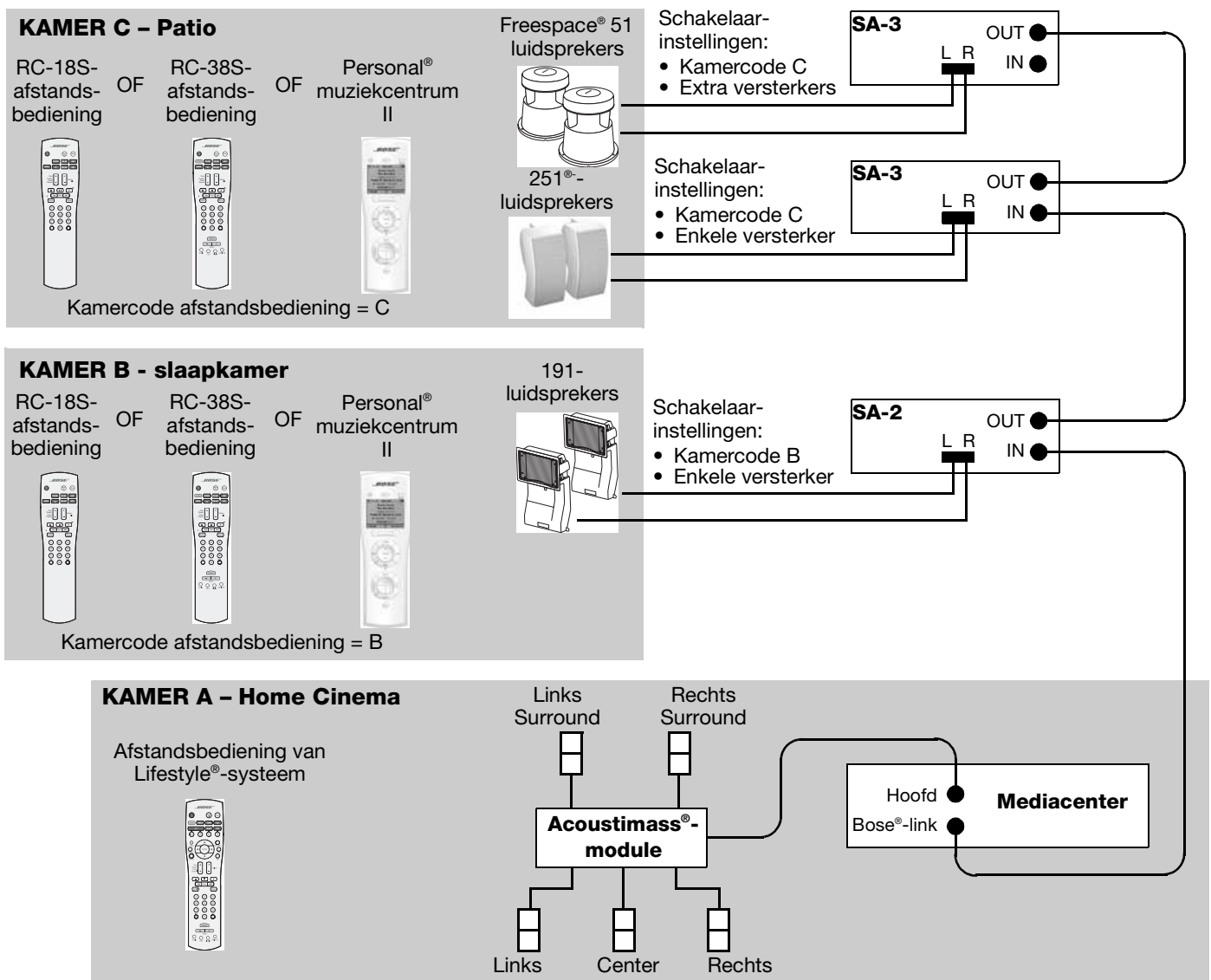

Afstandsbedieningen instellen voor andere kamers

Ga als volgt te werk om de RC-18S- of RC-38S-afstandsbediening in te stellen:

1. Neem het klepje van de batterijruimte van de afstandsbediening en zoek de minischakelaars (Figuur 19).
2. Zorg dat de instellingen van de huiscodeschakelaars (1, 2, 3 en 4) overeenstemmen met die in uw hoofdafstandsbediening.
3. Deze afstandsbediening is al vooraf ingesteld op kamer B. Als de afstandsbediening buiten een tweede kamer wordt gebruikt, dient u schakelaars 6, 7, 8 en 9 op dezelfde kamercode in te stellen als de Lifestyle®-stereoversterker.

Opmerking: Raadpleeg de gebruikershandleiding van uw Lifestyle®-systeem voor meer informatie over gebruik van het systeem in meerdere kamers.

Figuur 19

Microschakelaarinstellingen voor RC-18S- en RC-38S-afstandsbedieningen

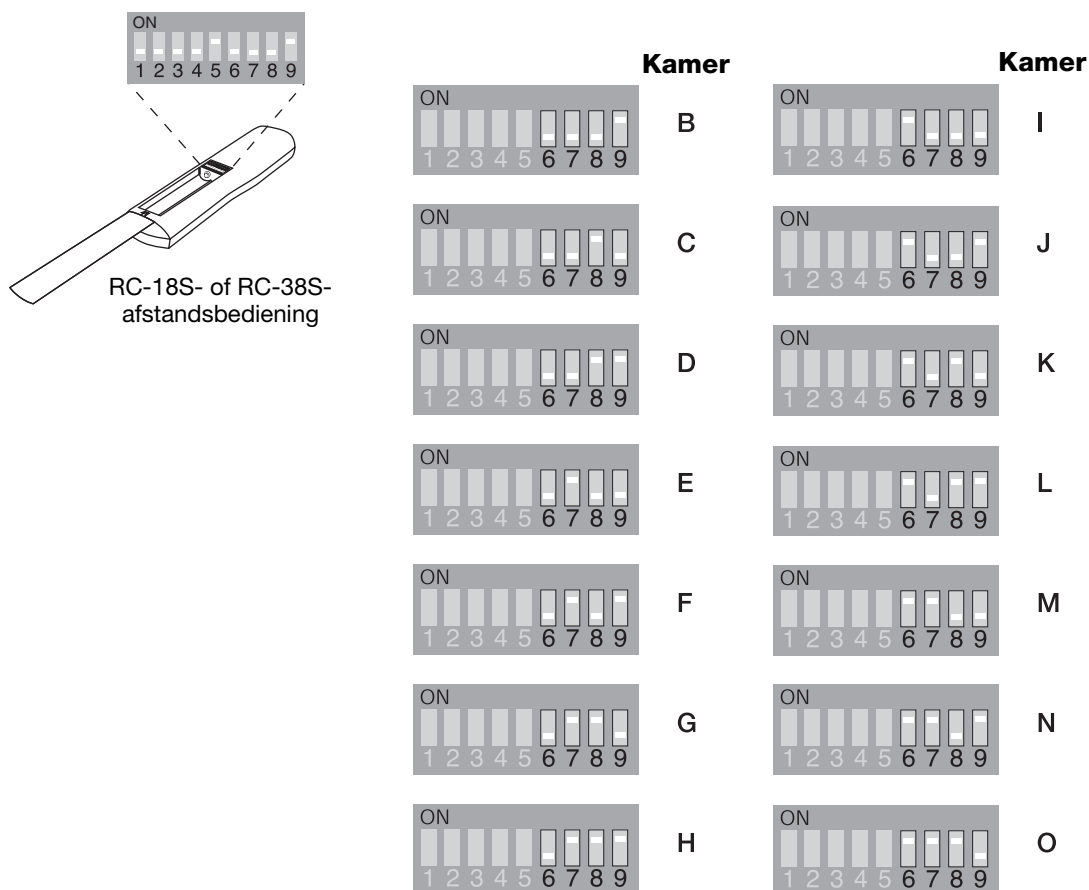

Ga als volgt te werk om het Personal®-muziekcentrum II in te stellen:

Zie de gebruikershandleiding die bij het Personal®-muziekcentrum II is ingesloten voor instructies over het configureren van deze afstandsbediening voor andere kamers.

De kamercode instellen voor de versterker

De kamercode van de versterker moet overeenkomen met de kamercode van de afstandsbediening die wordt gebruikt in de kamer waar de luidsprekers zijn geïnstalleerd.

Figuur 20

Kamercode-instellingen voor versterker

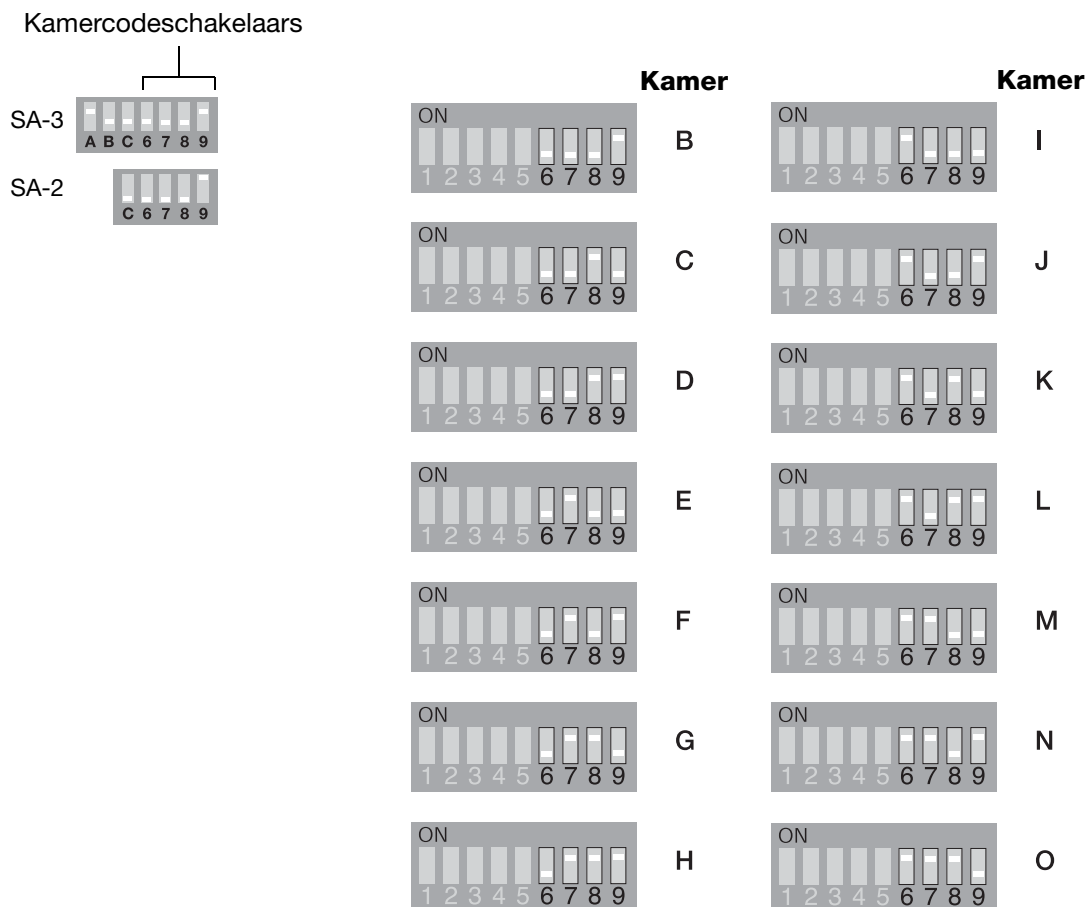

Modusschakelaars van de versterker

De geavanceerde functies van de Lifestyle®-stereoversterker zijn ingesteld met behulp van microschakelaars A, B en C (Figuur 21). De SA-3 heeft alle drie de schakelaars, maar de SA-2 heeft uitsluitend schakelaar C.

Figuur 21

SA-2- en SA-3-
microschakelaars

	Schakelaar	Positie	Functie
SA-3		A	Omlaag Mono-uitgang Omhoog* Stereo-uitgang
SA-2		B	Omlaag* Plaatselijke bron autodetectie uit Omhoog Lokale bron autodetectie aan
	C	Omlaag* Enkele versterker Omhoog Extra versterker	

*Fabrieksinstelling

Stereo- of monovermogen (uitsluitend SA-3)

De uitgang van de SA-3-versterker kan worden ingesteld op stereo (schakelaar A omhoog – fabrieksinstelling) of mono (schakelaar A omlaag). De mono-uitgangsmodus leidt audio van het linker en rechter kanaal naar zowel de linker als de rechter uitgangen. Deze modus is handig in situaties waar stereocapaciteit niet haalbaar is, omdat bijv. buitenluidsprekers worden gebruikt voor een groot gebied.

Automatisch detecteren van een plaatselijke bron (uitsluitend SA-3)

Als een bron is aangesloten op de aansluitingen AUX INPUT, kunt u de versterker instellen om te detecteren wanneer de bron aanstaat, zodat de versterker automatisch wordt ingeschakeld vanuit standby.

De versterker wordt verzonden met deze functie uitgeschakeld. Voor automatische detectie van de plaatselijke bron, dient u schakelaar B omhoog te zetten.

Enkele en extra versterkers

Als u een groot gebied wilt bedekken zoals een patio die meer dan één set luidsprekers vereist, kunt u extra versterkers installeren. Zie de instelling voor kamer C in “Richtlijnen voor het instellen van meerdere kamers” op pagina 22.

- Laat schakelaar C omlaag (fabrieksinstelling – modus enkele versterker) op één versterker en zet schakelaar C omhoog (modus extra versterkers) op alle andere versterkers.
- Stel de kamercode op alle versterkers in op dezelfde kamercode als in de afstandsbediening.
- U kunt ze nu allemaal aan of uit zetten, het volume afstellen of ze allemaal tegelijk uitzetten met slechts een enkele afstandsbediening.

De versterker reinigen

⚠ WAARSCHUWING: *Neem het netsnoer uit het stopcontact voordat u de versterker reinigt.*

De versterker is bestemd voor gebruik binnenshuis en kan na verloop van tijd stof verzamelen. Voor het reinigen van de versterker gebruikt u slechts een droge en zachte doek om het stof van de buitenkant van de kast te verwijderen. U kunt de borstel op uw stofzuiger gebruiken om gebieden te reinigen die moeilijk te bereiken zijn. Gebruik GEEN oplosmiddelen of chemicaliën en geen schoonmaakproducten met alcohol, ammoniak of schuurmiddelen.

Draden buitenshuis beschermen

Hoewel sommige luidsprekers van Bose® ontwikkeld en getest zijn voor gebruik buitenshuis, is het mogelijk dat blootgestelde draden door het weer kunnen worden aangetast. Dit geldt vooral bij blootstelling aan zout water.

U kunt een siliconen afdichting gebruiken om de aansluitingen van de luidsprekerdraden te beschermen. Dergelijke producten zijn over het algemeen in hobbywinkels te krijgen. Als u siliconen afdichting wilt gebruiken, doet u dit pas nadat de draden zijn aangesloten en de knoppen zijn aangedraaid. Controleer het materiaal jaarlijks en breng eventueel nieuw afdichtingsmateriaal aan.

Problemen oplossen

Als u problemen ervaart tijdens het bedienen van uw Lifestyle®-systeem na het installeren van de Lifestyle®-stereoversterker, volgt u de onderstaande aanwijzingen. Raadpleeg voor verdere hulp de informatie over het oplossen van problemen in de gebruikershandleiding van uw systeem. Als het probleem aanhoudt, neemt u contact op met uw Bose®-dealer voor service of neemt u contact op met de klantenservice van Bose. Zie de adressenlijst die bij de verpakking is ingesloten voor de juiste telefoonnummers.

Probleem	Wat te doen
Geen enkele luidspreker werkt	<ul style="list-style-type: none"> • Zorg dat het Lifestyle®-mediacentrum/muziekcentrum en de versterker zijn aangesloten en ingeschakeld. • Zorg dat de stekkers volledig zijn aangesloten en dat de stopcontacten naar behoren werken. • Zorg dat er een muziekbron is geselecteerd (AM, FM, CD, AUX, etc.). Als CD of AUX is geselecteerd, zorgt u dat er een cd in de cd-speler is of dat de op AUX aangesloten bron is ingeschakeld. • Als u een Model 20 muziekcentrum hebt, zorgt u dat de audio-ingangskabel is aangesloten op SPEAKER ZONE 2. • Als u een Model 5 muziekcentrum als home-theater gebruikt (Lifestyle® 12 of Lifestyle® 8 systeem), zorgt u dat de audio-ingangskabel van de versterker is aangesloten op de aansluitingen FIXED OUTPUT van het muziekcentrum. (Vervolgens moet de luidsprekeruitgangskabel naar de Acoustimass®-module aangesloten worden op de extra aansluitingen van de audio-ingangskabel.) • Ontkoppel alle koptelefoons. • Zorg dat de schakelaars van de afstandsbediening juist zijn ingesteld.
Slechts één luidspreker werkt	<ul style="list-style-type: none"> • Controleer de draden naar de luidspreker die niet werkt. • Zorg dat de draad in goede conditie is en dat beide uiteinden stevig zijn aangesloten. • Zie "Luidsprekers aansluiten op uw Lifestyle®-stereoversterker" op pagina 20.
Eén van de luidsprekers werkt nog altijd niet	<ul style="list-style-type: none"> • Maak de draad tussen de betreffende luidspreker en de versterker los. Maak de andere draad los van de andere luidspreker en sluit dat uiteinde van de draad aan op de luidspreker die niet speelt. Als de luidspreker nog steeds niet speelt, zit het probleem in de luidspreker. Blijf echter naar de bron van het probleem zoeken als de luidspreker wel werkt. • Maak dezelfde draad los van de versterker. Sluit de draad aan op andere uitgangen van de versterker. Als de luidspreker speelt, zit het probleem in de draad die oorspronkelijk op de betreffende luidspreker was aangesloten. Als de luidspreker niet speelt, zit het probleem in het betreffende kanaal van de versterker.
Linker en rechter kanaal komen uit de verkeerde luidsprekers.	<ul style="list-style-type: none"> • Controleer de aansluitingen van de luidsprekerdraden om te zorgen dat de draad die met het ene uiteinde op de uitgang SPEAKER OUTPUTS L van de versterker is aangesloten, met het andere uiteinde is aangesloten op de luidspreker die links in de kamer staat. • Controleer de aansluitingen van de luidsprekerdraden om te zorgen dat de draad die met het ene uiteinde op de uitgang SPEAKER OUTPUTS R van de versterker is aangesloten, met het andere uiteinde is aangesloten op de luidspreker die rechts in de kamer staat.

Probleem	Wat te doen
Lage of hoge tonen zijn zwak	<ul style="list-style-type: none"> • Controleer de aansluitingen van de luidsprekers. Zorg dat de draden zijn aangesloten met + op + en – op –. • Zie “Luidsprekers aansluiten op uw Lifestyle®-stereoversterker” op pagina 20.
Storing	<ul style="list-style-type: none"> • Zorg dat de luidsprekerdraden stevig in de aansluitingen op de achterkant van de luidsprekers en de achterkant van de versterker zijn bevestigd. Zorg dat de draden niet beide aansluitingen aanraken. • Zie “Luidsprekers aansluiten op uw Lifestyle®-stereoversterker” op pagina 20.
Afstandsbediening kan niet worden gebruikt om het volume te veranderen	<ul style="list-style-type: none"> • Zorg dat de ministekker van 3,5 mm stevig in de aansluiting SYSTEM CONTROL 2 is gestoken (uitsluitend voor het Model 5-muziekcentrum). • Als u de RC-20- of RC-5-afstandsbediening gebruikt, dient u te zorgen dat de schakelaars van de afstandsbediening juist zijn ingesteld. • Als u een plaatselijke volumeregeling gebruikt (VCA), dient u deze uit te schakelen.
Volume gaat plotseling omlaag	<ul style="list-style-type: none"> • Zet het volume lager om te zien of het volume weer normaal wordt. Als dit het geval is, was het volumeverlies een opzettelijke reactie van de overbelastingsbeveiliging van de versterker. Deze functie wordt automatisch geactiveerd wanneer het volume te hoog is ingesteld voor de luidsprekers. Door het volume lager in te stellen krijgt u een continu en gelijkmatig volume.
Zone 2 werkt helemaal niet	<ul style="list-style-type: none"> • Als u een Lifestyle® DVD-systeem gebruikt, werkt de stereoversterker niet tenzij “Zone 2 Protocol” in het menu systeeminstellingen is ingesteld op “Legacy”. Raadpleeg de gebruikershandleiding van uw Lifestyle® DVD-systeem voor meer informatie.

Klantenservice

Indien u verdere hulp nodig hebt bij het oplossen van problemen, neemt u contact op met de klantenservice van Bose®. Zie de adressenlijst die bij de verpakking is ingesloten voor de juiste telefoonnummers.

Garantie

Voor uw Lifestyle®-stereoversterker geldt een éénjarige, overdraagbare garantie van Bose. De verdere gegevens staan op de registratiekaart die bij uw product wordt geleverd. Gelieve het informatiegedeelte in te vullen en de kaart terug te zenden naar Bose. Als u dit nalaat, is dit niet van invloed op uw garantierechten.

Accessoires

- Adapterkabel van Bose® link naar model 5 (PN 278128)
- Bose® link uitbreidings-/verlengingskabel van 15 m (PN 275475-050)

Technische informatie

Functies

- Gepatenteerde digitale signaalverwerkingstechnologie van Bose®
- Ingebouwde digitale volumeregeling
- Beveiliging tegen hitteoverbelasting
- Beschermende rubbervoetjes

VA (frequentie)-waarden

- VS/Canada: 120 V \sim 50/60 Hz, 220 W (SA-2), 400 W (SA-3)
- Internationaal: 220-240 V \sim 50/60 Hz, 220 W (SA-2), 400 W (SA-3)

Ingangsgevoeligheid

- 0,5 vrms op 1 kHz

Signaal/ruis-verhouding (S/N)

- 90 dB

	SA-2	SA-3
Ingangs-/uitgangs-aansluitingen	Aansluiting voor VCA-volumeregeling Uitgangen luidspreker links/rechts Bose®-link ingang/uitgang	Aansluiting voor VCA-volumeregeling Uitgangen luidspreker links/rechts AUX-ingang Bose®-link ingang/uitgang
Uitgangsvermogen (continu gemiddelde)	40 W per kanaal minimaal naar 6 ohm, van 30 tot 15 kHz, met niet meer dan 0,5% THD.	100 W per kanaal minimaal naar 6 ohm, van 30 tot 15 kHz, met niet meer dan 0,5% THD.
Afmetingen	36,2 cm x 13,8 cm x 9,0 cm (B x H x D)	36,2 cm x 13,8 cm x 10,7 cm (B x H x D)
Gewicht	3,42 kg	4,95 kg

Afwerking

- Zwarte poedercoating

Draadaanbevelingen

Lengte (max.)	Dikte
9 m	18 (0,75 mm ²)
14 m	16 (1,7 mm ²)
21 m	14 (2,0 mm ²)

