

The Bose® Lifestyle® 5 Series II Music System

Gebruiksaanwijzing

-  **WAARSCHUWING:** Stel deze apparatuur nimmer bloot aan regen of vocht, om het gevaar van elektrische schokken of brand te beperken.



Deze LET OPI-aanduidingen bevinden zich op het onderpaneel van uw Acoustimass® Module alsmede op het achterpaneel en het onderpaneel van uw Lifestyle® Muziekcentrum:



Het bliksemsymbool in een driehoekje waarschuwt de gebruiker voor gevaarlijke, niet-geïsoleerde spanningen, binnenin de apparatuur (elektrische schokken!).



Het uitroepteken in een driehoekje wijst de gebruiker op belangrijke bedienings- en onderhoudsinstructies in deze gebruiksaanwijzing.

-  **LET OPI!** Heeft de netstekker van een apparaat ongelijke pennen, dan dient u die stekker correct 'gepooled' (brede pen in brede opening) en zo diep mogelijk in het stopcontact (220 V) te steken, om elektrische schokken te voorkomen.

Laser produkt van Klasse 1

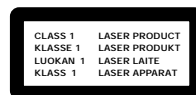

Deze Compact Disc speler is een **KLASSE 1 LASER PRODUKT**. Het etiket bevindt zich aan de onderkant van het apparaat.

-  **LET OPI!** Gebruik van bedieningsknoppen, bijstellingen of uitvoering van de vastgelegde procedures anders dan hier omschreven kunnen leiden tot blootstelling aan gevaarlijke straling. De Compact Disc speler mag alleen door officieel bevoegde technici worden gerepareerd of bijgesteld.

Batterijen

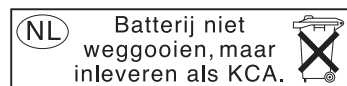

Gelieve lege batterijen op te ruimen zoals plaatselijk voorgeschreven (NIET verbranden).

Aanvullende veiligheidsinformatie

Zie de aanvullende informatie op de pagina *Belangrijke Veiligheidsvoorschriften* die is bijgevoegd bij deze gebruiksaanwijzing.

Gelieve deze gebruiksaanwijzing te lezen!

Neem s.v.p. de nodige tijd deze gebruiksaanwijzing zorgvuldig te volgen. Het zal u helpen bij het opstellen en het gebruiken van uw systeem, en u meer doen genieten van al zijn moderne technische snuffjes. Bewaar uw gebruiksaanwijzing voor toekomstige raadpleging.

Waar vindt u...

Installatie	
Alvorens te beginnen	4
Uitpakken van de doos	5
Plaatsen kiezen voor uw Lifestyle® 5 Muzieksysteem	6
Aansluiten van de luidsprekers en uw Lifestyle® Muziekcentrum	8
Aansluiten van andere onderdelen op uw Lifestyle® 5 Muzieksysteem	11
Aansluiten van de antennes	12
Monteren van het afdekplaatje	12
Gereedmaken van de afstandsbediening	13
Instellen van de afstemintervallen bij systemen met dubbel voltage en 120 V-systemen	13
Inschakelen van het Muzieksysteem	13
Gebruik van uw Lifestyle® 5 Muzieksysteem	
Het display van het Muziekcentrum	14
De bedieningstoetsen van het systeem	14
De bedieningstoetsen op het Muziekcentrum	15
De Lifestyle® afstandsbediening	15
Luisteren naar de radio	16
Luisteren naar een CD	17
Gebruik van het systeem met een extra apparaat	17
Onderhoud van uw Lifestyle® 5 Muzieksysteem	
Fijnregeling	18
Veranderen van de huiscode	19
Aansluiten van extra luidsprekers	20
Oplossen van problemen	21
Garantieperiode	22
Klantendienst	22
Reinigen van uw Lifestyle® 5 Muzieksysteem	22
Productinformatie	
Technische gegevens	23
Accessoires	23
Index	24
Bose® Corporation	binnenkant achteromslag

Ter notering

De serienummers staan op de onderzijde van het Muziekcentrum en van de Acoustimass® Module.

Serienummer Muziekcentrum: _____

Serienummer Acoustimass Module: _____

Dealer: _____

Telefoonnummer: _____ Aankoopdatum: _____

Wij raden u aan uw bewijs van aankoop en de garantiekaart bij uw gebruiksaanwijzing te bewaren.

Alvorens te beginnen

Dank u voor het aankopen van het Bose® Lifestyle® 5 Muzieksysteem. Dit volledige audiosysteem biedt u zijn buitengewone klank, elegantie, technologie en bedieningsgemak voor muzikaal amusement thuis.

Uw systeem omvat:

- Een Lifestyle® Muziekcentrum met ingebouwde AM/FM radio en CD-speler
- Ingangen voor een videogeluidsbron, een aanvullende bron en een cassettedeck
- Acoustimass® luidsprekers met ingebouwde versterker en een 'wegstop' Acoustimass Module
- Een gemakkelijk te gebruiken afstandsbediening

Uitpakken van de doos

Pak uw nieuwe apparatuur voorzichtig uit. Bewaar alle verpakking voor eventueel later gebruik. De oorspronkelijke verpakking biedt de veiligste manier voor het verzenden van uw Lifestyle® 5 Muzieksysteem. Indien een deel van het product beschadigd blijkt te zijn, tracht dan niet het systeem te gebruiken. Neem onmiddellijk contact op met Bose® of uw Bose dealer.

Ga na of uw Lifestyle® 5 Muzieksysteem alle onderdelen bevat die aangeduid zijn in Figuur 1.

🎵 **Opmerking:** Zoek de serienummers op het onderpaneel van de Acoustimass® Module en op de onderkant van het Muziekcentrum op. Noteer ze vervolgens op uw garantietaal en onderaan op pagina 3.

⚠️ **LET OP!** De Acoustimass Module weegt 15 kg. Til de module op de juiste manier op om blessures te voorkomen.

⚠️ **LET OP!** Om verstikking te voorkomen, dient u de plastic zakken buiten het bereik van kinderen te houden.

Figuur 1

Uw Lifestyle® 5 Muzieksysteem omvat:

- Lifestyle® Muziekcentrum
- Trafo*
- Afdekplaatje
- FM-antenne
- AM-lusantenne
- AM-antenneklem
- Afstandsbediening
- 3 AA-batterijen
- Acoustimass Module
- 2 kubusluidsprekers
- Netsnoer*
- Audio ingangskabel
- 2 luidsprekerkabels
- 4 zelfhechtende rubbervoetjes (voor de Acoustimass Module)
- Lifestyle® systeem CD

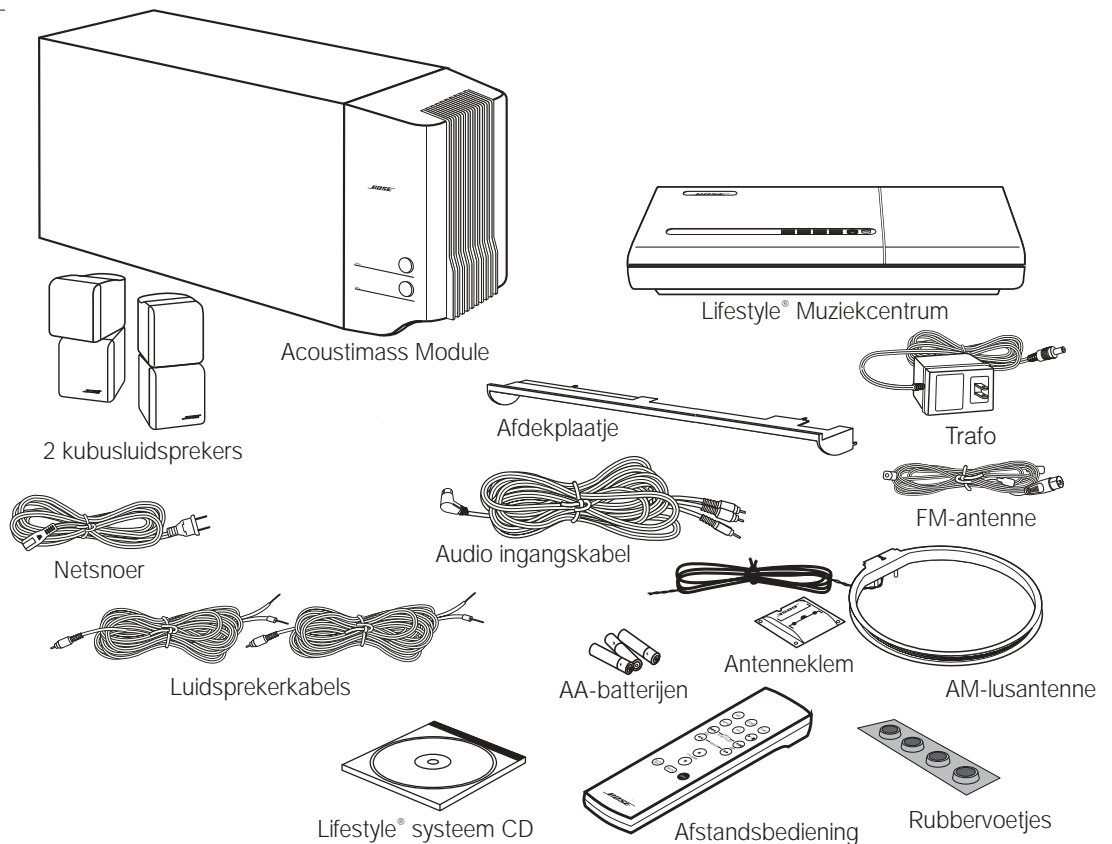

* Het netsnoer en de trafo die hierboven staan afgebeeld, zijn versies voor gebruik in de Verenigde Staten/Canada. Systemen met dubbel voltage bevatten 1 netsnoer, 1 aanpassingsstekker en 2 trafo's. De netsnoeren en de trafo's voor Europa, het Verenigd Koninkrijk/Singapore en Australië staan hieronder afgebeeld.

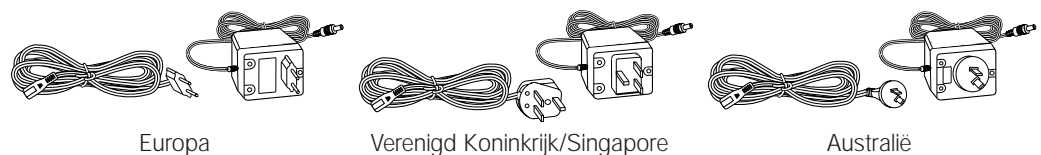

Plaatsen kiezen voor uw Lifestyle® 5 muzieksysteem

Wanneer u uw luidsprekers volgens de onderstaande richtlijnen plaatst, zal een combinatie van gereflecteerd en direct geluid u een goede stereoweergave bieden waar dan ook in uw kamer. U kunt experimenteren met de plaats en richting van de kubussen en de Acoustimass® Module om het geluid te krijgen dat u het mooist vindt.

Zie 'Fijnregeling' op pag. 18 om uw systeem af te stellen op de kenmerken van uw kamer.

Plaatsing van de luidsprekers

Volg de onderstaande richtlijnen om de locaties voor uw Lifestyle® Muzieksysteem te selecteren. De luidsprekerkabels staan maximaal 6,1 meter afstand van uw Acoustimass® Module toe.



LET OP! Kies voor uw luidsprekers een stevig en horizontaal oppervlak. Vooral op gladde oppervlakken zoals marmer, glas of gepolijst hout kunnen trillingen de luidsprekers doen verschuiven. Voor meer stabiliteit kunt u rubbervoetjes aan uw luidsprekers bevestigen. Bose® verschaft deze gratis (onderdeelnr. 178321). Neem contact op met de Klantendienst van Bose (zie de lijst met adressen aan de binnenkant van de achteromslag).

1. Om een zo realistisch mogelijk geluid te krijgen, dient u de kubusluidsprekers 1,8 – 3,6 m van elkaar vandaan te plaatsen. Ze kunnen minimaal 1 m of maximaal 4,6 m van elkaar vandaan geplaatst worden.
2. Richt één kubus van elk paar kubusluidsprekers recht vooruit. Richt de andere kubus op een muur of in een andere richting, waardoor een gereflecteerd geluid ontstaat. (Zie de illustratie van gereflecteerde geluidspatronen in Figuur 2.)



Opmerking: De kubusluidsprekers zijn magnetisch afgeschermd, zodat u ze dicht bij de TV kunt plaatsen zonder dat het beeld verslechtert.



Opmerking: Als u de luidsprekers in een boekenkast zet, dient u ervoor te zorgen dat ze vooraan op de planken staan. Als luidsprekers in een omsloten ruimte staan, kan dit het geluid benadelen. Dit effect zal zo gering mogelijk zijn wanneer de planken vol met boeken staan.

Figuur 2

Aanbevolen locaties voor de luidsprekers

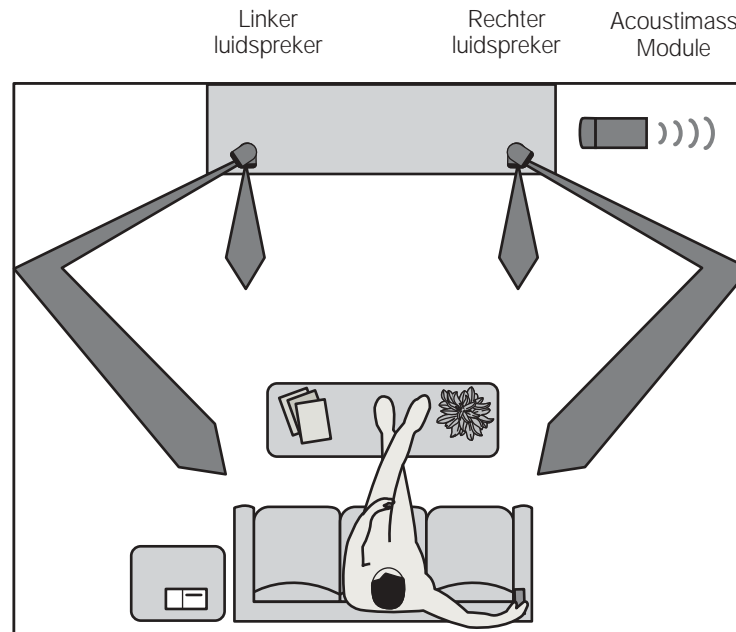

Acoustimass® Module

Volg deze richtlijnen om een locatie voor de Acoustimass Module te selecteren.

- ♪ *Opmerking: Om storingen in het TV-beeld te voorkomen, dient u de Acoustimass Module minstens 45 cm van uw TV af te plaatsen.*
1. Plaats, indien mogelijk, de module tegen dezelfde muur als de luidsprekers (Figuur 2).
 2. Kies een geschikte plek, bijvoorbeeld onder een tafel of achter een bank. Zorg ervoor dat de baspoort van de Module niet door meubilair of gordijnen geblokkeerd wordt.
 3. Plaats de Module zodanig dat de audio ingangskabel, de luidsprekerkabels en het stop-contact allemaal bereikbaar zijn.
 4. Zet de Acoustimass Module in een goede positie (Figuur 3). Plaats hem vanwege de baspoort op zijn lange zijde, met de aansluitcontacten naar de vloer toe. U kunt hem ook op zijn brede lange kant leggen met de knoppen voor de lage en hoge tonen naar boven. Zet de Acoustimass Module niet rechtop neer. (zie Figuur 3).

Figuur 3

Plaatsing van de de Acoustimass Module

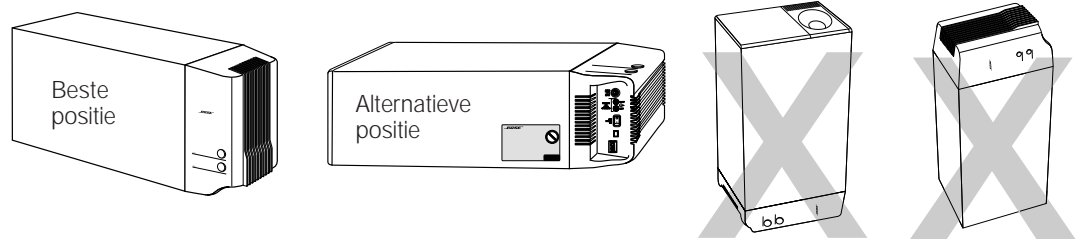

5. Zodra u een plaats voor uw module heeft gekozen, drukt u de vier zelfhechtende rubbervoetjes bij de hoeken op de onderzijde vast. De rubbervoetjes vergroten de stabiliteit en bieden bescherming tegen krassen.
6. Om de poort (de ronde opening) niet te blokkeren en het produceren van te veel lage tonen te vermijden, dient u deze zo te richten dat het geluid langs de wand of de kamer in kan stralen.
7. U krijgt de mooiste weergave van de lage tonen wanneer u de poort niet op gelijke afstand van twee kamerwanden (of van een kamerwand of het plafond) plaatst.



LET OP! Houd de ventilatieopeningen van de Acoustimass Module vrij. De poorten aan het uiteinde verschaffen ventilatie voor de ingebouwde elektronische onderdelen en mogen niet geblokkeerd worden.

Het Muziekcentrum

Kies als volgt een plaats voor het Muziekcentrum:

1. Laat voldoende ruimte vrij om het klepje van de CD-speler te kunnen openen.
2. Plaats het Muziekcentrum dicht genoeg bij de geluidsbronnen (TV, VCR, etc.) zodat de kabels lang genoeg zijn. Indien u extra audio- en/of videokabels nodig heeft om al uw apparaten aan te sluiten dient u contact op te nemen met uw dealer of Bose® op te bellen.
3. Plaats het Muziekcentrum minder dan 9,1 m van de Acoustimass Module vandaan (de lengte van de audio ingangskabel).



Opmerking: Aangezien sommige TV's de juiste werking van uw CD-speler of tuner nadelig kunnen beïnvloeden is het beter om het Muziekcentrum niet bovenop de TV te zetten.

Aansluiten van de luidsprekers en het Lifestyle® Muziekcentrum



Zodra u de locatie van uw Muzieksysteem heeft vastgesteld, kunt u de luidsprekers aansluiten.

LET OP! Zorg ervoor dat bij alle apparaten de netstekker uit het stopcontact getrokken wordt voordat u begint met het aansluiten.

Aansluiten van de kubusluidsprekers op de Acoustimass® Module

Elke luidsprekerkabel bevat twee draden. De draad met een rode band is positief (+) en de ongemarkeerde draad is negatief (-). Deze draden corresponderen met de positieve (rode) en negatieve (zwarte) aansluitpunten op de achterkant van elke luidspreker. Om de kabel langer te maken, kunt u dubbel tulp snoer (RCA standaardkabel) gebruiken of zelf extra kabel maken (dikte 0,75 mm² of meer; verbind + met + en – met -). Voor de aankoop van kabels dient u contact op te nemen met uw dealer, elektronikawinkel of met Bose® klantenservice.

1. Let erop dat de juiste kabel op de juiste luidspreker wordt aangesloten.
 - De luidsprekerkabels hebben blauwe stekkers met aan één uiteinde met de letters L en R.
 - De rode banden op de + draad hebben het label LEFT (links) of RIGHT (rechts).
2. Sluit het draaduiteinde van één luidsprekerkabel aan op de aansluitpunten op de achterkant van de bijbehorende kubusluidspreker.
 - a. Druk het klemcontact iets naar beneden en steek vervolgens het uiteinde van de draad in het gaatje dat u dan ziet. Laat het knopje weer los zodat de draad stevig vast komt te zitten. Let er op dat de draden juist aangesloten zijn met positief op positief (+ op +) en negatief op negatief (- op -).
 - b. Herhaal deze procedure voor elk van de kubusluidsprekers (Figuur 4).

Figuur 4

Aansluiting van luidsprekerkabel op de kubusluidsprekers

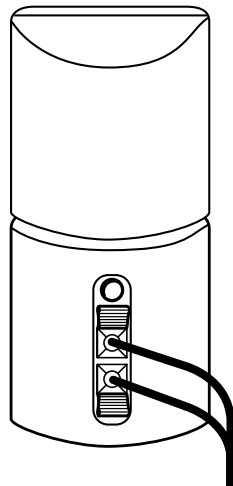

LET OP! Zorg ervoor dat de draadstrengen van het ene aansluitpunt niet in contact komen met een ander aansluitpunt. Zo'n overbrugging veroorzaakt kortsluiting en belemmert de werking van uw systeem.

3. Sluit alle kabels met hun corresponderende linker of rechter blauwe contact op de Acoustimass Module aan.

Aansluiten van de Acoustimass® Module op het Lifestyle® Muziekcentrum

Voor het aansluiten van uw Acoustimass Module op het Muziekcentrum via de audio ingangskabel handelt u als volgt (Figuur 5).

1. Steek de drie stekkers aan het ene uiteinde van de audio ingangskabel in de contacten op het achterpaneel van het Muziekcentrum:
 - De zwarte stekker gaat in het contact SYSTEM CONTROL 1
 - De rode stekker gaat in het contact R (rechter) SPEAKERS A OUTPUT
 - De witte stekker gaat in het contact L (linker) SPEAKERS A OUTPUT

- ♪ **Opmerking:** Zorg ervoor dat de stekkers goed in de contacten worden gestoken. Als de zwarte stekker niet helemaal in het contact SYSTEM CONTROL gestoken wordt, zult u geen geluid horen.
2. Steek de rechthoekige meerpens stekker aan het andere uiteinde van de audio ingangskabel in het AUDIO INPUT contact op de Acoustimass Module. Let erop dat de stekker bij het insteken in de goede stand staat zoals getoond in Figuur 5.
 3. Trek de audio ingangskabel zo ver mogelijk uit, aangezien deze een antenne bevat voor de afstandsbediening.

Figuur 5

Aansluiting van de luidsprekers op het Muziekcentrum

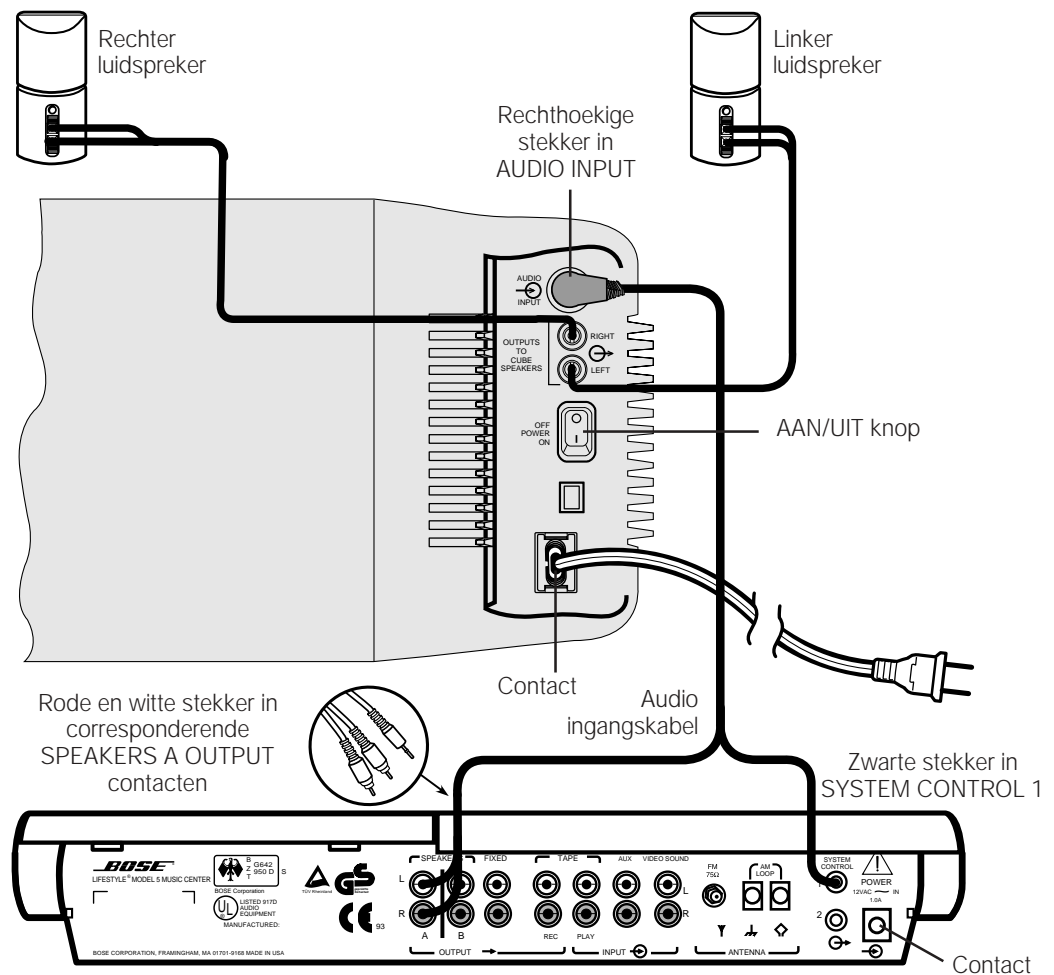

Aansluiten van het netsnoer van de Acoustimass® Module

1. Bij een systeem met dubbel voltage wordt de spanningskeuzeschakelaar vooraf ingesteld in de fabriek zodat het geschikt is voor uw gebied. Controleer of het systeem ingesteld is voor het juiste voltage (Figuur 6). Gebruik 115 V voor Noord-Amerika; 230 V voor Europa en Australië. Gebruik de meegeleverde aanpassingsstekker indien nodig. Als u twijfels heeft, neem dan contact op met uw plaatselijke elektriciteitsmaatschappij voor de juiste voltage-instelling.

Figuur 6

Instellingen van de spanningskeuzeschakelaar voor de Acoustimass Module met dubbel voltage

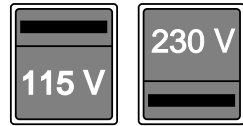

- ⚠ **LET OP!** Zorg ervoor dat de schakelaar op het juiste voltage is ingesteld.
2. Steek de kleine stekker van het netsnoer in het contact op de Acoustimass Module.

🎵 **Opmerking:** Steek de netstekker niet in het stopcontact voordat alle onderdelen aangesloten zijn.

Aansluiten van de trafo voor het Muziekcentrum

Het Lifestyle® Muziekcentrum wordt geleverd met een 120 V trafo voor gebruik in de VS of Canada of 230/240 V voor internationaal gebruik. (Zie Figuren 1 en 7.) Systemen met dubbel voltage omvatten trafo's voor zowel 120 V als voor 230 V.

- ⚠ **LET OP!** Gebruik alleen de voor uw woongebied voorgeschreven trafo. Gebruik van een verkeerd model kan uw Muziekcentrum of uw trafo beschadigen.

- Model PS71, 120 V in Noord-Amerika
- Model PS72, 230 V in Europa
- Model PS74, 230 V in het Verenigd Koninkrijk of Singapore
- Model PS77, 240 V in Australië

Figuur 7

Trafo (model PS72 hier getoond)

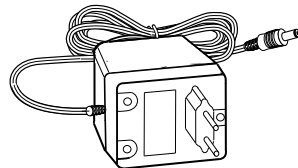

1. Steek de kleine stekker van de kabel van de trafo stevig in het contact AC POWER op de achterkant van het Lifestyle® Muziekcentrum.
2. Zorg ervoor dat de trafo in een stopcontact kan worden gestoken.

🎵 **Opmerking:** Steek de trafo niet in een stopcontact voordat alle onderdelen aangesloten zijn.

Aansluiten van andere onderdelen op het Lifestyle® 5 Muzieksysteem

Gebruik standaard audiokabels om andere onderdelen op uw Lifestyle® Muzieksysteem aan te sluiten en zorg ervoor dat de rode stekker op R (rechts) en de witte of zwarte stekker op L (links) wordt aangesloten. Voor verdere hulp met het aansluiten van andere onderdelen, dient u de gebruiksaanwijzingen van deze onderdelen te raadplegen.

Figuur 8

Aansluitcontacten van het Muziekcentrum

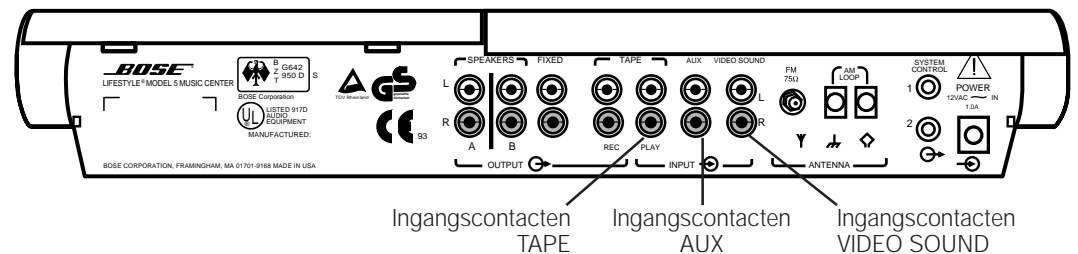

Video-onderdelen

Om videogeluid op uw Lifestyle® Muzieksysteem af te spelen, dient u de R en L uitgangen (bij voorkeur met vaste afstelling) voor audio van uw stereo-TV, stereo-VCR, DVD of laserdisc speler aan te sluiten op de VIDEO SOUND ingangcontacten van uw Muziekcentrum. U kunt een Y-adapter gebruiken (beschikbaar in elektronikawinkels) om een monobron aan te sluiten. De linker en rechter luidsprekers zullen in dit geval echter hetzelfde monogeluid afspelen.

Uw TV is de weergave voor het video(beeld)signaal. Sluit het videosignaal niet op het Lifestyle® Muzieksysteem aan.

- Opmerking: Voor een goede stereoweergave dient u de L en R audio uitgangssignalen van uw stereo-VCR direct op de L en R VIDEO SOUND ingangen van uw Muziekcentrum aan te sluiten.

Als u de audio uitgangssignalen liever vanuit uw TV op het Muziekcentrum aansluit, zorg er dan voor dat u de L en R audio uitgangssignalen en het video uitgangssignaal van de VCR naar de TV gebruikt, samen met een coaxkabel. Voor een juiste weergave van video-banden met stereogeluid, dient u vervolgens de afstandsbediening van de TV te gebruiken om de juiste TV-ingangen te selecteren (bijvoorbeeld: schakel over van 'ANTENNA A' naar 'VIDEO 1' om het geluid uit de L en R aansluitingen te ontvangen). Zie de gebruiksaanwijzing van uw TV voor verdere informatie.

Andere aansluitingen

Cassette-deck

Om een externe bandopnemer (analoog met audiocassette of losse spoelen, of digitaal van de typen DAT, DCC en MD) te gebruiken, sluit u de ingangen van het cassette-deck op de TAPE REC OUTPUT contacten van het Muziekcentrum aan. Sluit de uitgangen van het cassette-deck op de TAPE PLAY INPUT contacten van het Muziekcentrum aan en zorg ervoor dat de rode stekker in R (rechts) en de zwarte of witte stekker in L (links) worden gestoken.

CD-wisselaar, CDI-speler, DVD-speler of laserdisc speler

Om één van deze componenten te gebruiken, sluit u de uitgangen ervan aan op de contacten AUX INPUT van het Muziekcentrum. Steek de rode stekker in R (rechts) en de zwarte of witte stekker in L (links).

Draaitafel

Voor een draaitafel heeft u mogelijk een PHONO-voorversterker (met RIAA-correctie) nodig. Neem contact op met uw dealer voor het juiste model. Sluit de audio uitgangen van de PHONO-voorversterker aan op de AUX INPUT contacten van het Muziekcentrum. Steek de rode stekker in R (rechts) en de zwarte of witte stekker in L (links).

- Opmerking: Het Lifestyle® Muzieksysteem kan een aangesloten apparaat niet in- of uitschakelen.

Aansluiten van de antennes

Op het achterpaneel van uw Lifestyle® Muziekcentrum zitten ook de aansluitcontacten voor de AM- en FM-antenne (Figuur 9). Wikkel beide antenedraden goed uit elkaar. De antennes bieden betere ontvangst wanneer de draden niet gebundeld zijn.

Figuur 9

Antenne-aansluitingen

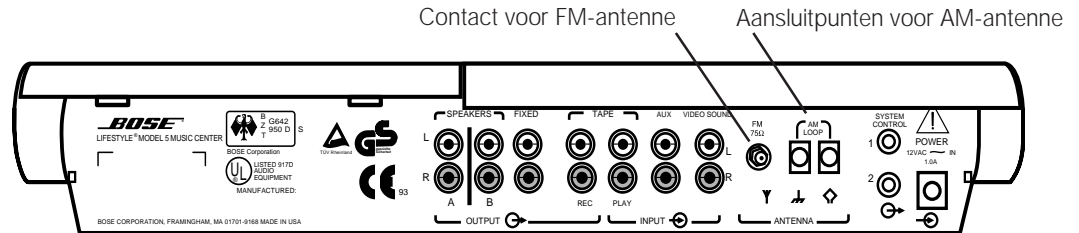

Figuur 10

De FM-dipoolantenne



De FM-antenne aansluiten

1. Steek de antennestekker in het FM ANTENNA contact aan de achterkant van het Lifestyle® Muziekcentrum.
2. Spreid de armen van de antenne uit. Experimenteer met de locatie en de hoek van de antenne om een zo goed mogelijke FM-ontvangst te verkrijgen.

De AM-antenne aansluiten

🎵 *Opmerking: Om de AM-antenne aan een muur te monteren, dient u de instructies te raadplegen die bij de antenne ingesloten zijn.*

1. Draai de AM ANTENNA-schroefcontacten aan de achterkant van het Lifestyle® Muziekcentrum los.
2. Schuif de aansluitpunten van de draad rond de schroefcontacten. Draai de schroeven weer over de aansluitpunten vast.
3. Plaats de lusantenne op de antenneklem en volg de instructies die bij de antenne ingesloten zijn.
4. Plaats de lus van de antenne minstens 50 cm van het Muziekcentrum vandaan. Experimenteer met de stand van de lus om de beste AM-ontvangst te krijgen.

🎵 *Opmerking: Buitenantennes kunnen op de antenne-aansluitingen van het Muziekcentrum worden aangesloten. Raadpleeg voor het installeren van een buitenantenne een bevoegde installateur. Volg alle veiligheidsvoorschriften.*

Figuur 11

De AM-lusantenne

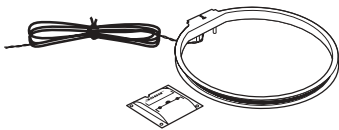

Verbinden met een kabelradiosignaal

Om uw systeem aan te sluiten op het FM-signaal dat sommige kabeltelevisiebedrijven aanbieden, dient u contact op te nemen met het bedrijf dat de kabel-tv levert. De verbinding dient gemaakt te worden met de EXTERNE FM 75 Ω antenne-aansluiting achter op het systeem.

⚠️ **LET OP!** Zorg ervoor dat er een signaalverdeler bij de installatie is inbegrepen zodat alleen de FM-band en niet de kabelband naar het systeem wordt uitgezonden. Het is noodzakelijk om een verdeler te gebruiken die het signaal filtert om te voorkomen dat er zich heruitzendingen van het TV-spectrum via het systeem voordoen.

Monteren van het afdekplaatje

Om de draden en aansluitpunten aan het gezicht te onttrekken nadat alle aansluitingen gemaakt zijn, kunt u het afdekplaatje op het Muziekcentrum monteren. De vijf uitsteeksels klikken in passende gleufjes op het achterpaneel van het Muziekcentrum.

Figuur 12

Het afdekplaatje

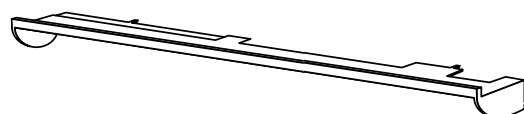

Gereedmaken van de afstandsbediening

De batterijen installeren

1. Schuif het dekseltje van het batterijvakje aan de achterkant van de afstandsbediening eraf (Figuur 13).
2. Leg 3 AA- of IEC-R6 batterijen van 1,5 V of een gelijkwaardig type in het vakje. Let erop dat de batterijen goed gepoold liggen (+ op + en – op –).
3. Schuif het dekseltje weer op zijn plaats.

Vervang de batterijen wanneer de afstandsbediening niet meer werkt of wanneer de actieradius kleiner wordt. Alkalinebatterijen worden aanbevolen.

🎵 *Opmerking: Verander de afstellingen van de miniatuurschakelaars niet. Deze zijn in de fabriek afgesteld. Zie pag. 19 'Veranderen van de huiscode' voor meer informatie over het voorkomen van ongewenste beïnvloeding van andere Lifestyle® muzieksystemen.*

Figuur 13

Installeren van de batterijen in de afstandsbediening

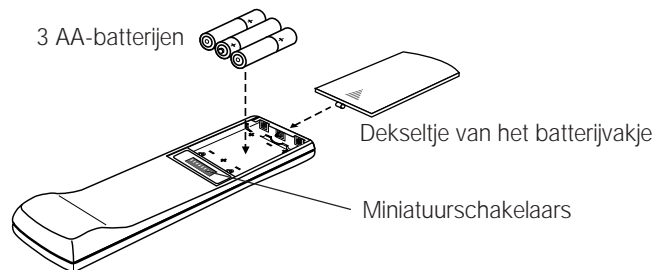

Instellen van de afstemintervallen bij systemen met dubbel voltage en 120 V systemen

Bij een Muziekcentrum met dubbel voltage (systeem met twee trafo's, 120 V en 230 V) alsmede bij een Muziekcentrum voor 120 V, dient u één van de twee mogelijke afstemintervallen te kiezen voor zowel AM-ontvangst als voor FM-ontvangst.

- Het afsteminterval voor Noord-Amerika is 10 kHz voor AM en 200 kHz voor FM.
- Het afsteminterval voor Europa is 9 kHz voor AM en 50 kHz voor FM.

Uw Muziekcentrum is in de fabriek afgesteld op de twee Noord Amerikaanse afstemintervallen. Kies de afstemintervallen die van toepassing zijn op uw woongebied.

Om een AM/FM afsteminterval te veranderen:

1. drukt u op OFF om het Muzieksysteem af te zetten.
2. drukt u de toets ERASE in en laat u hem weer los (onder de CD-dekplaat).
(Zie Figuur 15 op pagina 15.)

Het display toont 'US' voor het Noord Amerikaanse en 'EU' voor het Europese afsteminterval.

Inschakelen van het Muzieksysteem

Steek het netsnoer van de Acoustimass® Module in een stopcontact. Doe vervolgens hetzelfde met de trafo. Zet de schakelaar op het verbindingspaneel van de module op ON (I). Wij raden u aan deze schakelaar aan te laten. De module gebruikt minder dan 2 watt in de stand-by modus (minder dan het gemiddelde nachtlampje).

🎵 *Opmerking: Pas wanneer u alle kabelverbindingen en netspanningstoevoeren geïnstalleerd heeft, zullen uw luidsprekers kunnen werken zodra u uw Muziekcentrum aanzet.*

🎵 *Opmerking: Als u uw systeem een paar dagen lang niet gebruikt, neem dan de stekker van het Muziekcentrum uit het stopcontact om te voorkomen dat het systeem per ongeluk wordt aangezet door de Lifestyle® afstandsbediening van uw burens of door uw huisdieren. Zie ook 'Veranderen van de huiscode' op pag. 19.*

U kunt nu van uw nieuwe Lifestyle® systeem gaan genieten. De volgende pagina's dienen ter informatie omtrent de bedieningen van het Muziekcentrum en de Lifestyle® afstandsbediening.

Display van het Muziekcentrum

Het display (Figuur 14) toont informatie over de functies van het Muziekcentrum.

Figuur 14

Display van het Muziekcentrum

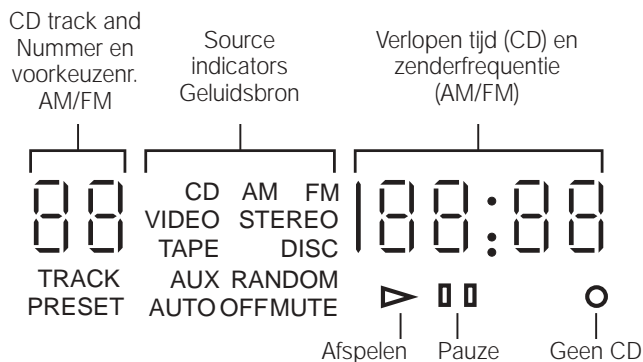

Bedieningstoetsen van het systeem

Functie

Functie	Afstandsbediening	Muziekcentrum
AUX - Kiest een CD-wisselaar of ander apparaat aangesloten op de AUX ingangen en schakelt het systeem in.		
VIDEO - Kiest een videogeluidsbron aangesloten op de VIDEO-ingangen en schakelt het systeem in.		
TAPE - Kiest een cassettedeck of ander apparaat aangesloten op de TAPE-ingangen en schakelt het systeem in.		
AM/FM - Kiest de radio en schakelt het systeem in. Als de radio aan is, wordt tussen AM en FM heen en weer geschakeld.		
CD - Kiest een ingebouwde CD-speler en schakelt het systeem in.		
PLAY/PAUSE - Start of onderbreekt de CD. Lang indrukken (2 seconden) stopt afspelen van een CD.		
SKIP - Kiest het voorafgaande of volgende nummer (CD) of de vorige of volgende voorkeuzezender.		
SKIP - Ingedrukt houden om een CD te scannen. Speelt nummers (CD) in willekeurige volgorde af bij gelijktijdig indrukken (Muziekcentrum).		
SEEK - Zoekt voorwaarts of achterwaarts op CD. Zoekt vorige of volgende (sterke) zender (AM/FM).		
VOLUME ▲ \ ▼ - Verhoogt of verlaagt geluidsvolume van het systeem.		
AUTO OFF - Schakelt het systeem vertraagd uit (1 x indrukken: na 15 minuten; 2 x : 30 minuten tot max. 5 x : 75 min).		
MUTE - Doet luidsprekers zwijgen. Stelt ze tevens weer in werking bij opnieuw indrukken.		
OFF - Schakelt het systeem uit.		

Figuur 15

De toetsen op het Muziekcentrum

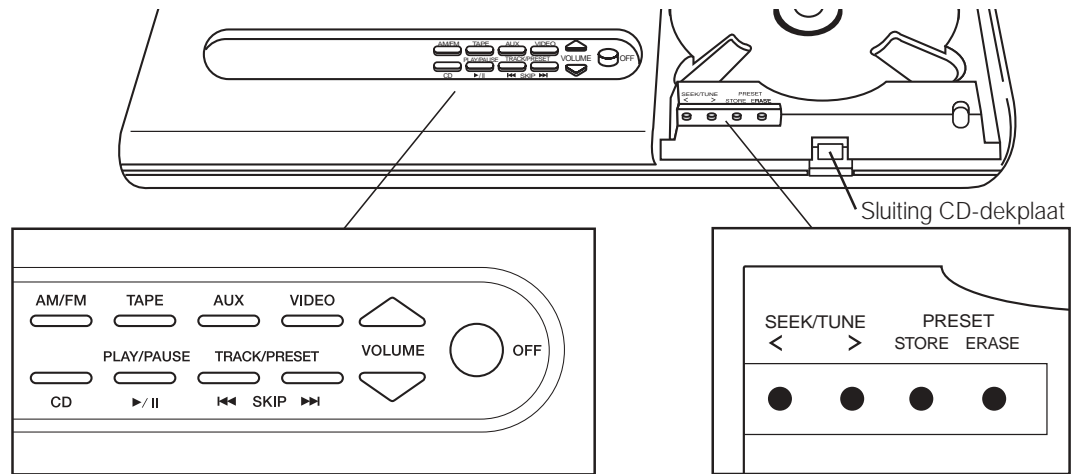

De bedieningstoetsen op het Muziekcentrum

Gebruik de speciale toetsen op het Muziekcentrum om de radio met de hand af te stemmen en om voorkeuzezenders in het geheugen op te nemen. Het klikslotje van de dekplaat opent de CD-speler voor het inleggen en uitnemen van een CD.

SEEK/TUNE < / > - Verhoogt of verlaagt de afstemfrequentie van de radio (stations).

PRESET STORE/ERASE - Voegt voorkeuzezenders toe of verwijdert ze.

De Lifestyle® afstandsbediening

Figuur 16

De afstandsbediening

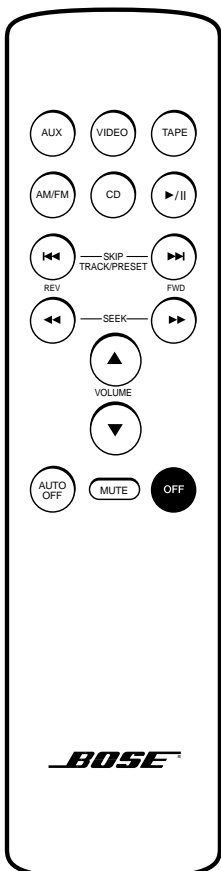

Opmerking: In sommige gebouwen bestaan toch dode hoekjes waardoor de afstandsbediening niet werkt. Kies dan een andere plaats, bijvoorbeeld een halve meter opzij en probeer het opnieuw. U kunt natuurlijk ook uw Muziekcentrum wat verplaatsen.

Luisteren naar de radio

Het systeem aanzetten en de radio kiezen

Druk op de AM/FM toets op de afstandsbediening of op het paneel van uw Muziekcentrum om het systeem op de laatst beluisterde AM- of FM-zender te zetten.

- ♪ *Opmerking: Als het systeem aan is en de radio reeds is gekozen, kunt u met deze toets overschakelen van een AM- naar een FM-frequentie en omgekeerd.*

Afstemmen

Zoeken naar de sterkste zenders

- Druk SEEK ►► (voorwaarts) of SEEK ◄◄ (achterwaarts) op de afstandsbediening kort in voor afstemming op het eerstvolgende sterke signaal. Als u deze toetsen blijft indrukken, gaat het zoeken verder zonder op een zender af te stemmen.
- Of druk op SEEK/TUNE > of < (onder de CD-dekplaat) op het Muziekcentrum.
- Om zoeken in één richting te stoppen, drukt u de andere toets kort in.

Overschakelen tussen AM en FM

Druk AM/FM in om naar de andere band over te schakelen.

Handmatig afstemmen

Voor afstemmen op een zwakke (verre) zender, die de radio zelf niet kan vinden, gebruikt u SEEK/TUNE onder de CD-dekplaat.

1. Houd de > of < toets ingedrukt om de zenders te scannen.
2. Laat de > of < toets los om op een geselecteerde zender te stoppen.
3. Zodra de scan stopt, kunt u kort op de > of < toets drukken om één kanaal per keer af te stemmen.

Vastleggen van een voorkeuzezender

Uw Lifestyle® Muziekcentrum kan maximaal 20 AM- en FM-zenders in willekeurige combinatie vastleggen.

1. Kies een radiostation dat u als voorkeuzezender wilt opslaan.
2. Druk op STORE (onder de CD-dekplaat). Het station wordt opgeslagen in de laagste beschikbare voorkeuzelocatie.
3. Als u het weergegeven station niet op de weergegeven voorkeuzelocatie wilt opslaan, dient u:
 - a. STORE ingedrukt te houden.
 - b. Op SKIP ►► (voorwaarts) of ◄◄ (achterwaarts) te drukken om een ander voorkeuzenummer voor dit station te selecteren.
 - c. STORE los te laten. De frequentie van het voorkeuzestation zal knipperen.

- ♪ *Opmerking: U kunt een zender niet in een voorkeuzelocatie opslaan die al in gebruik is zonder eerst deze zender te verwijderen (zie 'Verwijderen van een voorkeuzezender' hieronder). Als u meer dan 20 zenders probeert op te slaan, zal op het display '— —' fllikkeren.*

Een voorkeuzezender selecteren

Zodra u een aantal voorkeuzezenders heeft vastgelegd, kunt u SKIP ►► (voorwaarts) of ◄◄ (achterwaarts) indrukken voor afstemming op de voorkeuzezender met het eerstvolgende hogere of lagere nummer.

Verwijderen van een voorkeuzezender

1. Druk op SKIP ►► (voorwaarts) of ◄◄ (achterwaarts) om de voorkeuzezender te selecteren die u wilt verwijderen.
2. Druk op ERASE (onder de CD-dekplaat). Het voorkeuzenummer licht niet meer op.

Luisteren naar een CD

Een CD in het Muziekcentrum plaatsen

Druk op het veerslot op de CD-dekplaat en plaats een CD op de spil met de label naar boven. Duw de CD-dekplaat weer in het slot.

Inschakelen van het systeem en kiezen van de CD-speler

Druk op CD (afstandsbediening of Muziekcentrum). Is het systeem aan, dan kiest u door het indrukken de CD-speler en het display toont 'CD'.

Als er een CD in de speler zit, begint deze te spelen. Als er geen CD in zit, dan zal het licht NO DISC O oplichten.

Gebruik van de CD-speler

U kunt via uw afstandsbediening of het paneel op het Muziekcentrum (tenzij anders vermeld) het volgende doen:

- Om een CD die gestopt of gepauzeerd is af te spelen, drukt u op ►/|| PLAY/PAUSE.
- Om een CD te pauzeren, drukt u op ►/||.
- Om een CD te stoppen, houdt u de ►/|| toets op het Muziekcentrum twee seconden lang ingedrukt of drukt u op de ■ STOP toets op de afstandsbediening of opent u de dekplaat van de CD.
- Om nummers over te slaan, drukt u op SKIP ►► (voorwaarts) om naar het volgende nummer te gaan of op SKIP ◄◄ (achterwaarts) om naar het begin van het huidige of vorige nummer te gaan.
- Om door een nummer te lopen, drukt u op SEEK ►► (voorwaarts) op de afstandsbediening om voorwaarts te gaan en op SEEK ◄◄ (achterwaarts) om terug te gaan. Op het Muziekcentrum drukt u op SKIP ►► of op SKIP ◄◄ en houdt u deze toets ingedrukt.
- Om nummers in een willekeurige volgorde af te spelen, drukt u (alleen maar op het Muziekcentrum) tegelijkertijd op de SKIP ►► en ◄◄ toetsen. Om de nummers weer in gewone volgorde af te spelen, drukt u opnieuw op deze toetsen.

Gebruik van het systeem met een extra apparaat

Volg eerst de instructies voor het aansluiten van het extra apparaat. Zorg ervoor dat het apparaat aan is en er een tape, CD, CDI, DVD, laserdisc, etc. in zit.

 *Opmerking: Het Lifestyle® 5 Muzieksysteem kan een aangesloten apparaat niet in- of uitschakelen.*

Inschakelen van het systeem en kiezen van het apparaat

Druk op TAPE, AUX of VIDEO (afstandsbediening of Muziekcentrum) om het systeem aan te zetten en het op die ingang aangesloten apparaat te selecteren. Als het systeem al ingeschakeld is, druk dan op een van deze toetsen om het apparaat te selecteren.

De bijbehorende aanduiding licht op in het display wanneer het systeem aan is en het apparaat gekozen.

Gebruik van een cassettedeck, CD-wisselaar of ander apparaat

Schakel uw apparaat in of gebruik de bijbehorende afstandsbediening. Met Volume ▲ of ▼ kunt u het volume verhogen of verlagen. Alle andere functies regelt u bij het apparaat zelf (raadpleeg indien nodig de gebruiksaanwijzing). Om met een cassettedeck op te nemen, speelt u de geluidsbron af (AM/FM, CD, AUX, VIDEO) die u op wenst te nemen. Vergeet niet om het cassettedeck op 'opnemen' in te stellen.

Gebruik van een koptelefoon

Om te luisteren met een koptelefoon gebruikt u het stereo minikoptelefoon aansluiting  aan de linkerkant van het Muziekcentrum. Alhoewel de meeste koptelefoons op dit contact passen, kunt u een adapter bij Bose® dealers krijgen en in de meeste elektronikawinkels. Als u een koptelefoon aansluit, worden alle luidsprekers die aangesloten zijn op SPEAKERS A en FIXED OUTPUT automatisch uitgeschakeld.

Fijnregeling

Figuur 17

Regelknoppen
Bass (lage tonen) en
Treble (hoge tonen)

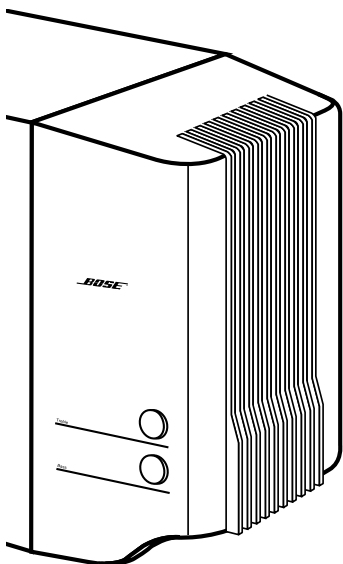

Wanneer u de plaatsingsadviezen (Zie 'Installatie' op pag. 6-7) voor de luidsprekers volgt, zult u in de meeste gevallen een uitstekende geluidskwaliteit kunnen constateren.

Bij verandering van het volume hoeft u de klank niet aan te passen, aangezien een door Bose® gepatenteerde signaalverwerkingstechnologie een natuurlijke klankbalans over het gehele bereik van volumewaarden verschaft.

Indien gewenst kunt u uw systeem verder afstemmen zoals hieronder staat beschreven.

Bijstellen van de bedieningsknoppen op de luidsprekers

De regelknoppen TREBLE (hoge tonen) en BASS (lage tonen) voor het Lifestyle® 5 Muziek-systeem bevinden zich op de Acoustimass® Module (Figuur 17). Met deze knoppen kunt u de hoge frequenties en de lage frequenties aanpassen. De normale stand van de puntjes op de regelknoppen is de stand '12 uur'. Die stand kunt u ook voelen, aangezien de knoppen bij het verdraaien daar iets 'inklikken'. Draai de knoppen met de klok mee voor versterking en tegen de klok in voor verzwakking van zowel de hoge tonen als de lage tonen.

Compenseren voor de akoestiek

Bij ieder luidsprekersysteem kan de 'akoestiek' (kenmerkende geluidseigenschappen) van uw kamer invloed hebben op de algemene geluidskwaliteit van het systeem. Veelal kunt u problemen met de akoestiek verhelpen door de beide regelknoppen TREBLE en BASS voorzichtig bij te stellen.

Te veel of te weinig hoge tonen

In kamers met weinig geluiddempende stoffering zoals kamers met kale vloeren en muren kan het geluid wel erg schril of te helder klinken. Wanneer u de regelknop TREBLE lager draait (naar de - toe), worden die hoge tonen afgezwakt.

In kamers met veel geluiddempend materiaal (gestoffeerde meubelen, kamerbreed tapijt of zware gordijnen) kunnen de hoge tonen van uw systeem te veel afzwakken. Zet de luidsprekers wat verder weg van de gestoffeerde meubelen om de hoge tonen te versterken. U kunt de hoge tonen ook wat versterken door TREBLE iets hoger te draaien (naar de + toe).

Te veel of te weinig lage tonen

U kunt de lage tonen verzwakken door de regelknop BASS lager (naar de - toe) te draaien. Hoger draaien (naar de + toe) versterkt ze.

De plaatsing van de Acoustimass Module is ook van invloed op de sterkte van de lage tonen. Als u de module dichterbij de hoek van de kamer plaatst, zal dit de lage tonen versterken. Als u hem verder uit de hoek zet, zal dit de lage tonen verzwakken.

Veranderen van de huiscode

Elke Lifestyle® afstandsbediening gebruikt overeenstemmende huiscodes om te kunnen communiceren met het bijbehorende Muziekcentrum. Als de commando's van uw afstandsbediening in conflict komen met die van een naburig Lifestyle® systeem, kunt u gemakkelijk een nieuwe huiscode voor uw systeem en zijn afstandsbediening(en) vastleggen door de onderstaande procedures te volgen:

1. Schuif het dekseltje van het batterijvakje ervan af.
2. Zoek de miniatuurschakelaars (Figuur 18). Verander de positie van schakelaar 2, 3 of 4 door hem in zijn tegenovergestelde stand te schuiven.

♪ *Opmerking: Verander in dit stadium geen andere schakelaars.*

3. Schuif het dekseltje weer op zijn plaats.
4. Druk op OFF op het Muziekcentrum.
5. Open de deksel van de CD-speler.
6. Druk op STORE. Het display knippert '— —'.
7. Druk binnen twee seconden terwijl het display nog flinkt een willekeurige toets op de afstandsbediening in.

Het display stopt met flikkeren en toont kort '— —' om de vastlegging van een nieuwe huiscode te bevestigen. Het systeem blijft uitgeschakeld.

8. Indien u meer afstandsbedieningen heeft, opent u ook hun batterijvakje en verschuift u dezelfde schakelaar. Het is niet nodig om stappen 4-7 te herhalen.

Figuur 18

Miniatuurschakelaars voor het instellen van huiscodes en luidsprekers

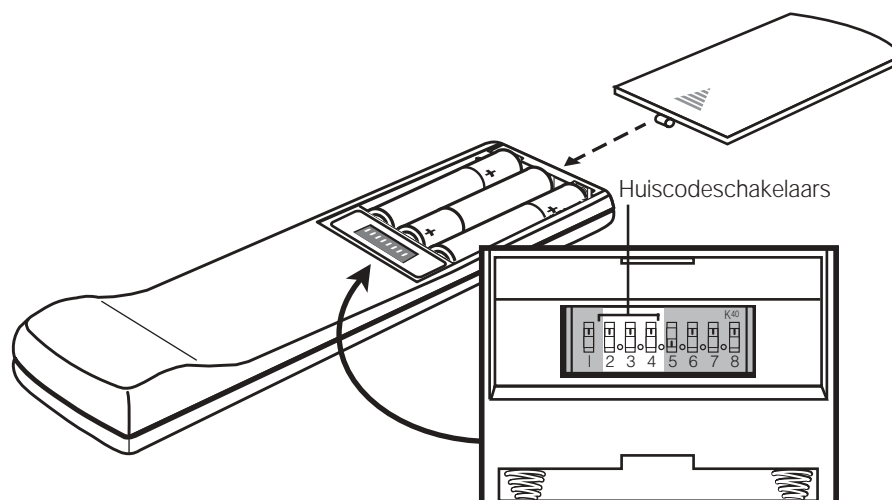

Aansluiten van extra luidsprekers

Uw Lifestyle® Muzieksysteem biedt u een geluidsbeleving met superieure klankkwaliteit binnen één kamer. Uw Muziekcentrum is evenwel voorzien van meer contacten (SPEAKERS B) zodat u een paar luidsprekers in een tweede kamer aan kunt sluiten. In die tweede kamer kunt u luisteren naar dezelfde muziek als in de eerste.

U kunt voor deze tweede kamer er nog een afstandsbediening bij kopen.

Houdt rekening met onderstaande punten als u extra luidsprekers aan wilt sluiten.

Als u luidsprekers gebruikt die op de B-uitgangen zijn aangesloten:

- Gebruik een tweede afstandsbediening, stel deze op B in (zie onderstaande instructies) en zet de B-luidsprekers aan.
- Als u het volume met deze tweede afstandsbediening afstelt, is dit alleen van invloed op de B-luidsprekers.
- Als u MUTE (geluid uitschakelen) op de tweede afstandsbediening gebruikt, werkt dit alleen voor de luidsprekers in de tweede kamer.

Als u luidsprekers gebruikt die op de A- en/of FIXED uitgangen zijn aangesloten:

- Het Muziekcentrum regelt de luidsprekers die zijn aangesloten op de uitgangen A en FIXED.
- Als u het volume afstelt vanuit het controlepaneel van het Muziekcentrum of met de afstandsbediening die bij het systeem werd geleverd, regelt dit het volume voor de luidsprekers die aangesloten zijn op de uitgangen A en FIXED.
- Als u MUTE (geluid uitschakelen) op de hoofdafstandsbediening gebruikt, werkt dit voor de luidsprekers die aangesloten zijn op de uitgangen A en FIXED.

Instellen van een tweede afstandsbediening voor extra luidsprekers

U heeft een tweede, op B ingestelde, afstandsbediening nodig voor luidsprekers die aangesloten zijn op de SPEAKERS B uitgangen. Wanneer u een tweede afstandsbediening koopt, is deze ingesteld op A om de hoofd-luidsprekers te regelen. Deze afstandsbediening kan ook gebruikt worden om extra luidsprekers die op de FIXED-uitgangen zijn aangesloten te regelen.

Om uw tweede afstandsbediening in te stellen op de luidsprekers aangesloten op B handelt u als volgt:

1. Open het batterijkvakje van de afstandsbediening.
2. Zoek de miniatuurschakelaar nr. 5. Schuif de schakelaar omlaag (Figuur 19).
3. Zoek de miniatuurschakelaar nr. 6. Schuif de schakelaar omhoog (Figuur 19).
4. Controleer dat de huiscodeschakelaars met die in uw andere afstandsbediening overeenstemmen (zie pag. 19).
5. Schuif het dekseltje weer terug op zijn plaats.

 **Opmerking:** Schakelaars 7 en 8 zijn niet bedoeld voor het huidige gebruik van het systeem.

Figuur 19

Instellingen van de codeschakelaars van de luidsprekers



Ingesteld op SPEAKERS A

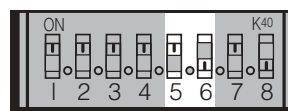

Ingesteld op SPEAKERS B

Oplossen van problemen

<i>Probleem</i>	<i>Oplossing</i>
Het systeem werkt helemaal niet	<ul style="list-style-type: none"> Controleer of de voedingsstekker goed in het Muziekcentrum zit, het netsnoer goed aangesloten is op de Acoustimass® Module en de trafo en het snoer goed aangesloten zijn op stopcontacten die werken en dat de schakelaar van de module aan is. Zorg ervoor een geluidsbron (CD, AM/FM, etc.) te kiezen. Trek de trafo voor het Muziekcentrum een minuut lang uit het stopcontact en duw hem er vervolgens weer in. Bij een piekstoring of stroomonderbreking zal de trafo vanzelf opnieuw ingesteld worden.
Geen geluid	<ul style="list-style-type: none"> Zorg ervoor dat de audio ingangskabel aangesloten is op de SPEAKERS A uitgangen van het Muziekcentrum, dat de zwarte stekker goed in het SYSTEM CONTROL 1 contact van het Muziekcentrum zit en dat de meerpens stekker goed in het contact op de Acoustimass module zit. Zorg ervoor dat de schakelaar van de module in de ON (aan) stand staat. Schakel het Muziekcentrum 10 seconden lang uit en schakel het vervolgens weer in om de communicatie tussen het Muziekcentrum en de luidsprekers te herstellen. Controleer de verbindingen voor alle extra apparaten. Zorg ervoor dat de juiste bron voor de gewenste ingang geselecteerd is. Controleer de aansluitingen van de luidsprekers. Overtuig u ervan dat de CD goed geplaatst is (label naar boven) en dat de CD-dekplaat gesloten is. Verhoog het volume. Kijk op het display of MUTE verlicht is. Zo ja, druk voor geluid dan opnieuw op MUTE. Controleer of er geen koptelefoon aangesloten is. Sluit de FM- en AM-antennes aan.
De afstandsbediening werkt niet of onregelmatig	<ul style="list-style-type: none"> Controleer de batterijen en kijk of ze juist gepoold zijn (+ en -). Gebruik de afstandsbediening dicht bij het Muziekcentrum. Zorg ervoor dat de huiscodes van de afstandsbediening en het Muziekcentrum overeen-stemmen. Mocht dit niet zo zijn, volg dan de punten 4-7 op pag. 19.
De eenheid gaat vanzelf aan en uit of werkt onregelmatig	<ul style="list-style-type: none"> Verander de huiscode om een signaalconflict met een ander, naburig Lifestyle® systeem onmogelijk te maken. Zie pag. 19 voor instructies voor het veranderen van de huiscode.
De CD-speler werkt niet	<ul style="list-style-type: none"> Zorg ervoor dat de CD-dekplaat goed in het slot zit. Ga na of het afspeelsymbool ► op het display verlicht is. Wacht na het indrukken van de toets CD een paar seconden voordat u PLAY indrukt. Ga na of er een CD in de speler zit met de label naar boven. De CD is mogelijk beschadigd. Probeer een andere CD. De laser pick-up of de CD is misschien wat vuil of stoffig. Maak de CD schoon. Raak de laser pick-up niet aan. Het muziekcentrum kan geen DVD-disc afspelen.
De radio werkt niet	<ul style="list-style-type: none"> Zorg ervoor dat de antennes goed zijn aangesloten. Stel de positie van de antennes bij om de ontvangst te verbeteren. U zit mogelijk in een gebied met onvoldoende signaal.
Het FM-geluid klinkt vervormd	<ul style="list-style-type: none"> Stel de positie van de antenne bij om storing te reduceren.
Het geluid klinkt vervormd	<ul style="list-style-type: none"> Overtuig u ervan dat de luidsprekerkabels niet beschadigd zijn en dat de aansluitingen in orde zijn. Verminder het uitgangssignaal van alle extra apparaten die aangesloten zijn op het Muziekcentrum.
Geen geluid van cassettedeck, CD, VCR of TV	<ul style="list-style-type: none"> Ga de aansluitingen na. Raadpleeg de handleiding van het betrokken apparaat.

Garantieperiode

Voor uw Bose® Lifestyle® 5 Muzieksysteem geldt een eenjarige, overdraagbare garantie. Verdere gegevens zijn te vinden op de garantiekaart die bij uw systeem werd geleverd. Gelieve het informatiedeel in te vullen en de kaart terug te zenden naar Bose.

Klantendienst

Indien u verdere hulp nodig heeft voor het oplossen van problemen, neem dan contact op met de Klantendienst van Bose. Zie de binnenkant van de achteromslag voor de adressen en telefoonnummers van de Bose Klantendienst.

Reinigen van uw Lifestyle® 5 Muzieksysteem

De enige verzorging die nodig is, bestaat uit het reinigen van het systeem en het zo nu en dan vervangen van de batterijen van de afstandsbediening.

Voor informatie over het vervangen van de batterijen, zie pag. 13, 'Batterijen installeren'.

Het Muziekcentrum reinigen

Gebruik uitsluitend een zachte doek om de buitenkant van het Lifestyle® Muziekcentrum schoon te maken.

Gebruik geen oplosmiddelen of chemicaliën, evenmin schoonmaakproducten met alcohol, ammoniak of schuurmiddelen. Mors geen vloeistof in de openingen. Gebruik geen spuitbussen vlakbij het systeem.

De lens van de CD-speler reinigen

Reinig de lens van de CD-speler heel voorzichtig en alleen indien nodig. Als de lens stoffig is, blaas dan het stof eraf met een koude-luchtblazer of gebruik een borsteltje voor een cameralens. Om vingerafdrukken op de lens te verwijderen, veegt u deze voorzichtig schoon met een doekje bevochtigd met schoonmaakmiddel voor lenzen. Zorg ervoor dat er geen schoonmaakmiddel in het systeem terechtkomt. Dit kan schade veroorzaken.

 *Opmerking: Oefen niet te veel druk uit op de lens om beschadiging te voorkomen.*

De luidsprekers en Acoustimass® Module schoonmaken

Reinig het oppervlak van uw luidsprekers met een zachte, vochtige doek. Gebruik geen spuitbussen in de omgeving van het systeem. Gebruik geen oplosmiddelen, chemicaliën of schoonmaakproducten die alcohol, ammoniak of schuurmiddelen bevatten. Mors geen vloeistof in de openingen.

De roosterpanelen van de luidsprekers vereisen geen bijzondere zorg, al kunt u ze indien nodig met een zacht borstelmondje stofzuigen.

 **LET OP!** *Als er vloeistof in het systeem terechtkomt, schakel het systeem dan uit en laat het opdrogen. Zet het vervolgens weer aan. Als u problemen ondervindt met het functioneren van het systeem, zet het dan uit en neem contact op met de Klantendienst van Bose®.*

Technische gegevens

Powered Acoustimass® 5 speaker system

Acoustimass® 5 luidsprekersysteem

VA (frequentie)-waarden

VS/Canada: 120 V~ 50/60 Hz 350 W

Europa/Australië: 220-240 V~ 50/60 Hz 350 W

Dubbel voltage: 115/230 V~ 50/60 Hz 350 W

Model 5 music center

Model 5 Muziekcentrum

VA (frequentie)-waarden van de trafo

VS/Canada: 120 V~ 60 Hz 25 VA

Europa: 230 V~ 50 Hz 25 VA

Australië: 240 V~ 50 Hz 25 VA

Dubbel voltage: 120 V~ 60 Hz 25 VA en

230 V~ 50 Hz 25 VA

Ingangen

TAPE: 3 V maximum

AUX, VIDEO SOUND: 4 V maximum

FM-antenne: 75 Ω

AM-antenne: 12 μ H

POWER: 12 V~, 1,0 A

Uitgangen

Audio variabel: SPEAKERS A en B

Audio constant: FIXED, TAPE

Koptelefoon: 32 Ω minimale impedantie

SYSTEM CONTROL: voor gebruik met Bose®
luidsprekers en accessoires

RC-5 remote control

RC-5 afstandsbediening

Bereik: 20 m

Afmetingen

Muziekcentrum

38,1 cm x 19,8 cm x 6,4 cm
(b x d x h)

Kubusluidsprekers

7,6 cm x 12,2 cm x 15,2 cm
(b x d x h)

Acoustimass Module

59,0 cm x 19,0 cm x 35,5 cm
(b x d x h)

Gewicht

Muziekcentrum

1,7 kg

Kubusluidsprekers

1 kg

Acoustimass Module

15 kg

Gewicht bij verzending

22,7 kg

Afwerking

Muziekcentrum

Polymeer, gesimuleerd
aluminium

Kubusluidsprekers

Polymeer, geschilderd

Acoustimass Module

Polymeer met vinylfinez

Accessoires

Voor informatie over montagebeugels, statieven en extra afstandsbedieningen dient u contact op te nemen met uw Bose dealer. U kunt Bose ook rechtstreeks bellen (zie de binnenkant van uw achteromslag voor de telefoonnummers).

- A**
aansluitingen 8-12, 20, 21
aansluitpunten 8
aanvullend 4
Acoustimass® module 2-10, 13, 18, 21, 23
afdekplaatje 5, 12
afstandsbediening 3, 4, 13, 15, 17, 19, 20-23
afstemintervallen 13
afstemmen 16
AM-antenne 5, 12, 21, 23
AM/FM 4, 14, 16, 17, 21
ANTENNA 12
antenne 5, 12, 21, 23
audio ingangskabel 5, 7, 9, 21
AUTO OFF 14
AUX 14, 17, 23
- B**
BASS regelknop 18
batterijen 5, 13, 21, 22
bedieningstoetsen 2, 7, 14, 15, 18, 19, 23
- C**
cassettedeck 4, 11, 14, 17
CD 4, 7, 14, 15, 16, 17, 19, 21, 22
CD-dekplaat 7
CDI-speler 11, 17
compensatieregelingen voor de kamer 18
- D**
display 11, 14, 16, 17, 19, 21
draaitafel 11
DVD 11, 17, 21
- E**
externe antenne 12
- F**
FM 75 Ω externe antenne-aansluitcontact 12
FM-antenne 5, 12, 23
- G**
garantie 22
- H**
huiscodes 13, 19, 20, 21
- K**
kabel 5-9, 10, 21
kabelradiosignaal 12
kabeltelevisie 12
Klantendienst 5, 8, 22
koptelefoon 17, 21
kubusluidsprekers 6, 8, 23
- L**
laserdisc 11, 21
luidsprekerkabel 5-8, 21
- M**
MUTE 14
muziekcentrum 2-5, 7-17, 19-22
- N**
netsnoer 5, 10, 13, 21
- O**
oplossen van problemen 21
- P**
plaatsing 6, 12, 18
PLAY 14
poort 7
PRESET 14-16
- R**
radio 4, 14, 15, 16, 21
RCA standaardkabel 8
rode band 8
- S**
schakelaars 13, 14, 16, 19, 20
serienummers 5
signaalverdeler 12
- T**
TAPE contact 11, 17
trafo 5, 10, 13, 21, 23
TREBLE regelknop 23
TV 6, 7, 11, 12, 21
- U**
uitpakken 3, 5
- V**
VCR 7, 21
ventilatie 7
veiligheidsinformatie 2
VIDEO SOUND contact 11, 23
vocht 2
voltage 2, 5, 10, 23
VOLUME 14
volume 14, 17, 18, 20, 21
voorkeuzezender 14-16





BOSE[®]
Better sound through research[®]

©2004 Bose Corporation
The Mountain, Framingham, MA 01701-9168 USA
191413-NEDvo AM Rev.02