

Gebruiksaanwijzing

-  **WAARSCHUWING:** Stel deze apparatuur nooit bloot aan regen of vocht, om het gevaar van elektrische schokken of brand te beperken.



Deze LET OP!-aanduidingen bevinden zich op het achter- en onderpaneel van uw Lifestyle® Muziekcentrum alsmede op het onderpaneel van uw Acoustimass® Module:



Het bliksemsymbool in een driehoekje waarschuwt de gebruiker voor gevaarlijke, niet-geïsoleerde spanningen, binnenin de apparatuur (elektrische schokken).



Het uitroepteken in een driehoekje wijst de gebruiker op belangrijke bedienings- en onderhoudsinstructies in deze gebruiksaanwijzing.

-  **LET OP!** Indien van toepassing dient u, om een elektrische schok te vermijden, het brede gedeelte van de stekker in de brede gleuf van het stopcontact te steken en de stekker er volledig in te steken.

### Laserproduct van Klasse 1

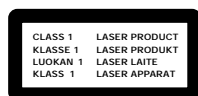

Deze CD-speler is een KLASSE 1 LASERproduct. Het label van het KLASSE 1 LASERPRODUCT bevindt zich op de onderkant van de eenheid.

-  **LET OP!** Gebruik van bedieningsknoppen, bijstellingen of uitvoering van de vastgelegde procedures anders dan hier omschreven kan leiden tot blootstelling aan gevaarlijke straling. De CD-speler mag alleen door officieel bevoegde technici worden gerepareerd of bijgesteld.

### Klasse B stralingsbeperkingen

Dit digitale apparaat van de klasse B voldoet aan alle vereisten van de Canadese regulaties m.b.t. storingveroorzakende apparatuur.

### Batterijen

Gelieve lege batterijen weg te gooien zoals plaatselijk voorgeschreven. Niet verbranden.

### Verdere veiligheidsinformatie

Zie voor verdere instructies de pagina *Belangrijke veiligheidsinformatie* die bij deze gebruiksaanwijzing is ingesloten.

### Gelieve deze gebruiksaanwijzing te lezen

Neem s.v.p. de nodige tijd deze gebruiksaanwijzing zorgvuldig te volgen. Het zal u helpen bij de opstelling en het gebruik van uw systeem en u meer doen genieten van al zijn moderne technische snuffjes. Bewaar uw gebruiksaanwijzing voor toekomstige raadpleging.

*Gefabriceerd onder licentie van Dolby Laboratories.*

*"Dolby" en het symbool met de dubbele D zijn handelsmerken van Dolby Laboratories.*

*Vertrouwelijke niet-gepubliceerde werken. ©1992-1997 Dolby Laboratories, Inc. Alle rechten voorbehouden.*

**Waar vindt u...**

Installatie	
Alvorens te beginnen .....	4
De doos uitpakken .....	5
Plaatsen van uw Lifestyle® 30 Serie II Systeem .....	6
Aansluiten van de luidsprekers en het Lifestyle® Muziekcentrum .....	9
Aansluiten van uw Home Cinema apparatuur op het Lifestyle® 30 Systeem .....	12
Aansluiten van de antennes .....	16
Plaatsen van de batterijen in de afstandsbediening .....	17
Instellen van het afsteminterval voor systemen met dubbel voltage en systemen van 120V .....	17
Gebruik van uw Lifestyle® 30 Systeem	
Aanzetten van het Muziekcentrum .....	18
Display van het Muziekcentrum .....	18
Bedieningstoetsen van het Muziekcentrum .....	19
De Lifestyle® 30 afstandsbediening .....	19
Bedieningstoetsen van het systeem .....	20
Verdere bedieningstoetsen .....	21
Luisteren naar uw Lifestyle® 30 Systeem .....	22
Bedienen van de speciale functies .....	23
Klokslagen .....	23
Luisteren naar digitaal geluid .....	24
Luisteren naar CD's .....	24
Luisteren naar de radio .....	27
Gebruik van het systeem met externe apparaten. ....	28
Goede werking en onderhoud van uw Lifestyle® 30 Systeem	
Fijnregeling van uw systeem .....	29
Twee luisterzones gebruiken .....	30
Veranderen van de huiscode .....	32
Verzorging van uw Lifestyle® 30 Systeem .....	33
Oplossen van problemen .....	34
Garantieperiode .....	35
Consumentenservice .....	35
Productinformatie	
Technische gegevens .....	36
Accessoires .....	36
Index .....	37
Bose® Corporation .....	binnenkant achteromslag

**Ter notering**

De serienummers staan op de onderzijde van het Muziekcentrum en van de Acoustimass® Module.

Serienummer Muziekcentrum: \_\_\_\_\_

Serienummer Acoustimass Module: \_\_\_\_\_

Dealer: \_\_\_\_\_

Telefoonnummer: \_\_\_\_\_ Aankoopdatum: \_\_\_\_\_

Wij raden u aan uw bewijs van aankoop en de garantietaal bij deze gebruiksaanwijzing te bewaren.

### Alvorens te beginnen

Dank u voor uw aankoop van het Bose® Lifestyle® 30 Serie II Systeem. Dit systeem biedt u zijn buitengewone klank, elegantie, technologie en bedieningsgemak voor een compleet scala van muzikaal amusement en Home Cinema. Uw systeem is volledig compatibel met *digitaal* programmamateriaal en omvat:



- Het Lifestyle® Muziekcentrum met ingebouwde AM/FM-radio en CD-wisselaar voor zes CD's
- Vijf kleine Jewel Cube® luidsprekers en een 'wegstop' Acoustimass® Module
- Ingangen voor twee videogeluidsbronnen, een digitale geluidsbron en een tapedeck (of andere aanvullende bron)
- Mogelijkheid voor het gebruik van twee luisterzones
- Een gemakkelijk te gebruiken afstandsbediening

### Realisme en impact

Uw Lifestyle® 30 Serie II Systeem is voorzien van een gloednieuwe Videostage® decoder die digitale signaalverwerking gebruikt. Het resultaat is een realistischer 'surround sound' en impact voor zowel soundtrack van films als muziekopnames. Ingebouwde Dolby Digital decodering van ingangen vanuit DVD, digitale TV, volgende generatie kabel-TV en satellietontvangers verschaft "5.1" capaciteit – met maximaal vijf discrete audiokanalen gericht op vijf onafhankelijke Jewel Cube® luidsprekers alsmede een vol basgeluid vanuit de Acoustimass Module. De Videostage-decoder verwerkt zowel analoge formaten als twee- of zelfs eenkanaals PCM en Dolby Digital bitstromen en draagt bij tot een akoestische ervaring alsof u thuis in de bioscoop zit.

### Uitwisselbaar

Uw systeem is volledig uitwisselbaar met:

- **Digitale audiobitstromen.** Let op het symbool  of de termen Dolby Digital of PCM op DVD-videodiscs. Uw Lifestyle® 30 Serie II Systeem kan geen MPEG-2 of DTS digitale bitstromen verwerken.
- **Surround-sound bronnen** zoals VCR's, stereo-TV's, kabel-TV en satellietontvangers. Videostage decodering leidt *stereo*-informatie naar de surroundkanalen zodat het geluid van stereo-uitzendingen en gehuurde of opgenomen banden dat van uw DVD-discs kan benaderen.
- **Surround-gecodeerde analoge of digitale audiosignalen.** Let op de termen Surround of Dolby Surround of het  symbool op banden en schijfjes of het woord "surround" voorafgaande aan een TV-uitzending.
- **Stereo-programmamateriaal** van TV, FM, CD en cassette. Videostage decodering levert vijf kanalen, zelfs als de oorspronkelijke bron slechts een of twee kanalen bevat.
- **Mono programmamateriaal.** Videostage decodering kan een eenkanaals programma verwerken tot een vijfkanaals geluid en het resultaat naar vijf onafhankelijke luidsprekers sturen. Dialoog blijft vergrendeld op het scherm terwijl de kamer gevuld wordt met muziek en omgevende effecten.

### Automatische controle en bediening van het geluidsniveau

Thuis van films genieten wordt nog plezieriger door compressie van het dynamisch bereik (Digital Dynamic Range®). Deze technologie controleert en stelt het volume automatisch bij zodat u zachte geluiden zoals dialogen goed kunt horen en niet overweldigd wordt door luide speciale effecten (zoals b.v. een botsing of explosie). Deze functie is vooral handig wanneer u 's avonds laat films kijkt. U hoeft dan niet constant het volume bij te stellen. (Zie pagina's 22-23.)

## De doos uitpakken

Pak uw nieuwe apparatuur voorzichtig uit. Bewaar alle verpakking voor eventueel later gebruik. Met het oorspronkelijke verpakkingsmateriaal kunt u uw Lifestyle® 30 Systeem het veiligst transporteren. Indien een deel van het product beschadigd blijkt te zijn, gebruik het systeem dan niet. Neem onmiddellijk contact op met Bose® of uw Bose dealer.

Ga na of uw Lifestyle® 30 Systeem alle onderdelen omvat welke aangeduid zijn in Figuur 1.

**Opmerking:** Zoek de serienummers op het onderpaneel van de Acoustimass® Module en op de onderkant van het Muziekcentrum. Noteer deze nummers vervolgens op uw garantiekaart en op de daarvoor bestemde plaatsen op pagina 3.

**LET OP!** Zorg dat de drie transportschroeven op de onderkant van het Muziekcentrum verwijderd zijn voordat u het systeem aanzet.

**WAARSCHUWING:** De Acoustimass Module weegt 15 kg. Til de module op de juiste manier op om letsel te voorkomen.

**WAARSCHUWING:** Houd plastic zakken buiten het bereik van kinderen om verstikkingsgevaar te vermijden.

**Figuur 1**

Uw Lifestyle® 30 Serie II systeem omvat:

- Lifestyle® Muziekcentrum
- Trafo\*
- FM-antenne
- AM-lusantenne
- Antenneklem
- Afstandsbediening
- 3 AA-batterijen
- Acoustimass Module
- 5 Jewel Cube® luidsprekers
- Netsnoer\*
- Audio ingangskabel
- 5 luidsprekerkabels (3 vóór en 2 surround)
- 14 zelfklevende rubbervoetjes (4 voor de Acoustimass Module en 5 paar voor de Jewel Cube luidsprekers)
- Stereokabel
- CD-magazijn
- Lifestyle® systeem CD
- Test-CD

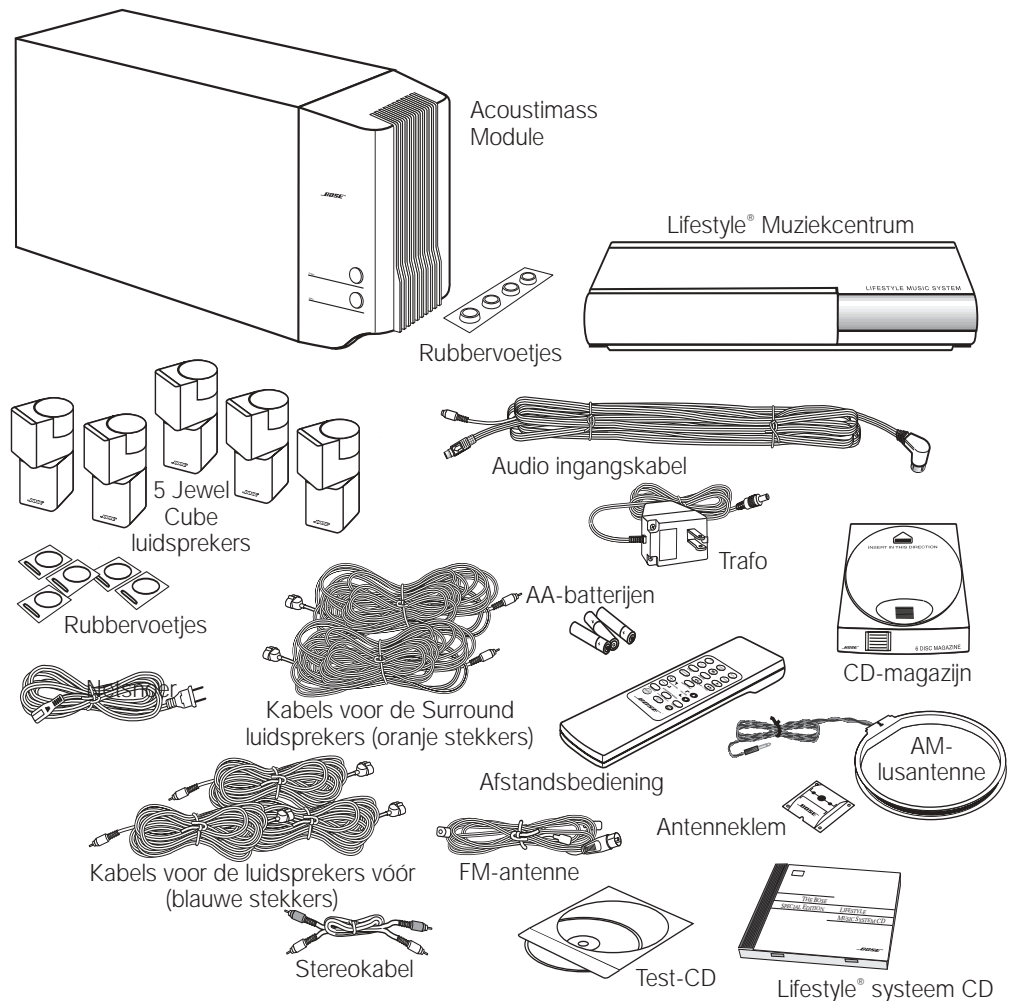

\* Het netsnoer en de trafo die hierboven zijn afgebeeld, zijn versies voor gebruik in de Verenigde Staten/Canada. Systemen met dubbel voltage bevatten 1 netsnoer, 1 aanpassingsstekker en 2 trafo's. De netsnoeren en de trafo's voor Europa, het Verenigd Koninkrijk/Singapore en Australië zijn hieronder afgebeeld.

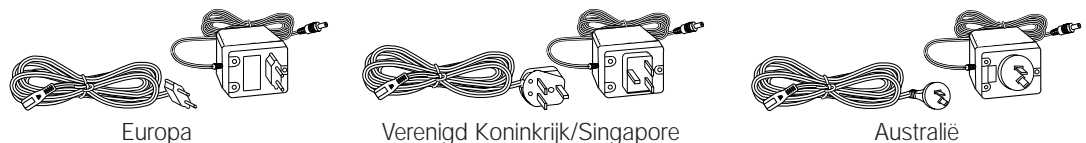

## Plaatsen van uw Lifestyle® 30 Serie II Systeem

Wanneer u de luidsprekers plaatst volgens de richtlijnen hieronder, biedt een combinatie van direct en gereflecteerd geluid een klankbeleving alsof u in de bioscoop zit. Het beste geluid krijgt u door wat te experimenteren met de plaats en richting van de Jewel Cube® luidsprekers. Voor meer informatie over de plaatsing van de luidsprekers en de akoestiek van de kamer, zie 'Fijnregeling van uw systeem' op pagina 29.

### Plaatsing van de Jewel Cube luidsprekers

Volg onderstaande regels om het maximale 'Home Cinema' effect uit uw Lifestyle® 30 Systeem te halen (Figuren 2 en 3).



**LET OPI!** Kies een stevig en horizontaal oppervlak voor uw Jewel Cube luidsprekers. Vooral op gladde oppervlakken zoals marmer, glas of glanzend gepolijst hout kunnen trillingen maken dat de luidsprekers verschuiven. Voor meer stabiliteit kunt u de bijgeleverde rubbervoetjes op uw Jewel Cube® luidsprekers aanbrengen.

### De luidsprekers links en rechts vóór

Het moet erop lijken dat het geluid uit de linker- en rechterluidspreker vóór uit de rand van het videobeeld (TV) komt, waardoor het akoestische en het visuele beeld qua grootte goed bij elkaar passen (Figuur 2).

1. Plaats de kubusluidsprekers zodanig dat ze op een lijn staan met het midden van uw televisiescherm.
2. Plaats ze op maximaal 1 m van de rand van het scherm.  
Wij raden dit aan omdat bij een grotere afstand geluid en beeld te veel gescheiden raken. U mag die afstand wel wat veranderen als bepaalde eigenschappen van uw luisterruimte of persoonlijke voorkeur daartoe aanleiding geven. Met de voorste kabels kunt u de kubusluidsprekers maximaal 6 m van de Acoustimass® Module plaatsen.
3. Richt een luidspreker van elk stel kubusluidsprekers recht vooruit. Richt de andere luidspreker op een muur of in een andere richting, waardoor een gereflecteerd geluid ontstaat. (Zie Figuur 3 waarin het verloop van de gereflecteerde geluidsbundels geïllustreerd is.)



**Opmerking:** De Jewel Cube® luidsprekers zijn magnetisch afgeschermd zodat u ze dichtbij uw TV kunt plaatsen zonder dat ze de beeldkwaliteit beïnvloeden.

### De luidspreker midden vóór

Het moet erop lijken dat het geluid van de luidspreker midden vóór uit het midden van het beeld komt (Figuur 2). Met de middelste luidsprekerkabel kan de luidspreker maximaal 6 m van de Acoustimass Module vandaan worden geplaatst.



**Opmerking:** Plaats de luidspreker niet op zijn zijkant, aangezien dit de Jewel Cube poorten blokkeert en daardoor de prestatie van de luidspreker afneemt.

1. Plaats de middelste luidspreker direct boven of onder het midden van uw televisiescherm of daar zo dicht mogelijk in de buurt.
2. Zet de luidspreker op één lijn met de voorkant van het televisiescherm (niet achter de TV).
3. Richt de beide kubussen enigszins weg van het middenvlak, zodat er aan weerszijden bij de luisterplek een bredere zone met direct geluid is (Figuur 3).



**Opmerking:** Als de luidsprekers in een boekenkast staan, dient u ervoor te zorgen dat zij vooraan op de planken staan. Als luidsprekers in een (deels) omsloten ruimte staan, benadeelt dit de klank. Het effect zal zo minimaal mogelijk zijn wanneer boeken de ruimte op de plank goed vullen.

**Figuur 2**

De luidsprekers vóór, met hun aanbevolen plaatsen

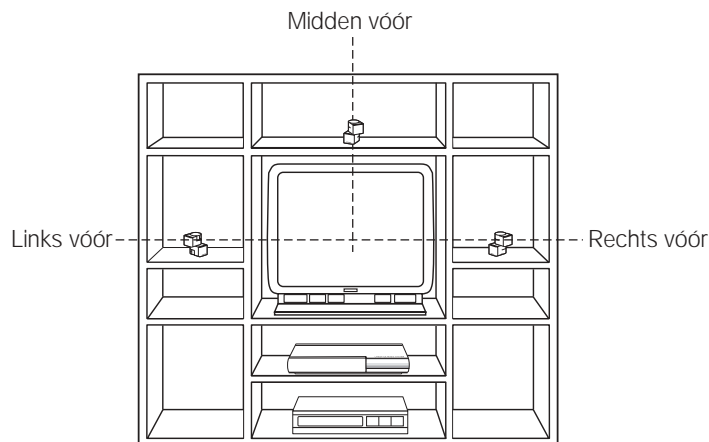

**De Surround luidsprekers**

De Surround luidsprekers (links en rechts achter) zorgen voor geluid rondom de luisteraar. Plaats ze achter in uw kamer. Richt de kubusluidsprekers zodanig dat u de exacte locatie van de geluidsbron niet vast kunt stellen (Figuur 3). De surroundkabels zijn zo lang dat u de luidsprekers op maximaal 15 m afstand van de Acoustimass® Module kunt plaatsen.

**Figuur 3**

Plaatsing van de luidsprekers

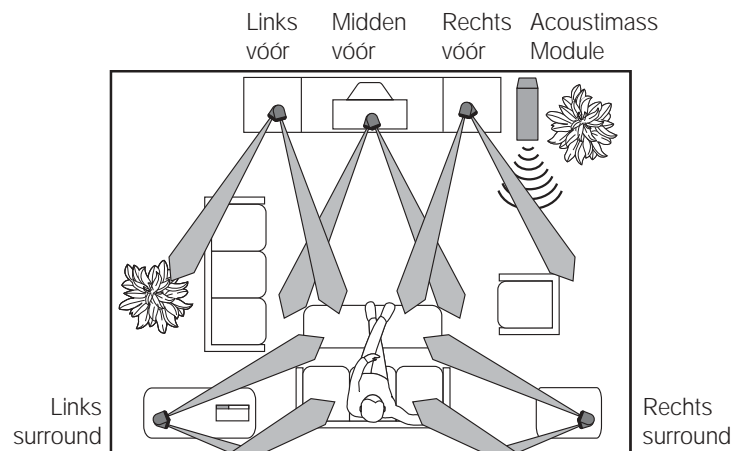

1. Plaats de luidsprekers op oorhoogte of hoger (indien mogelijk).
2. Stel de achterste surroundluidsprekers af zodat het geluid voor en achter de luisteraar vandaan komt.

### Acoustimass® Module

Volg bij de plaatskeuze voor de Acoustimass Module onderstaande regels.

♪ **Opmerking:** Om storingen in het TV-beeld te voorkomen, dient u de module op ten minste 45 cm van de TV te plaatsen.

1. Plaats de Acoustimass Module tegen dezelfde muur als de TV of aan dezelfde kant van de kamer als de luidsprekers vóór (b.v. langs de voorwand, zie Figuur 3).
2. Kies een plek onder een tafel of achter een sofa. Zorg ervoor dat meubilair of gordijnen de koelgaten niet blokkeren.
3. Plaats de Acoustimass Module zodanig dat de audio ingangskabel en de luidsprekerkabels niet te kort zijn, en dat ook een stopcontact bereikbaar is.
4. Kies een plaats voor de Acoustimass Module (Figuur 4). Plaats hem vanwege de ventilatie op zijn lange zijde, met de aansluitcontacten in de richting van de vloer. Of leg hem neer op zijn brede lange kant, met de regelknoppen voor de lage en hoge tonen naar boven. De module mag niet rechtop staan (Figuur 4).

**Figuur 4**

Goede en verkeerde posities voor de Acoustimass Module

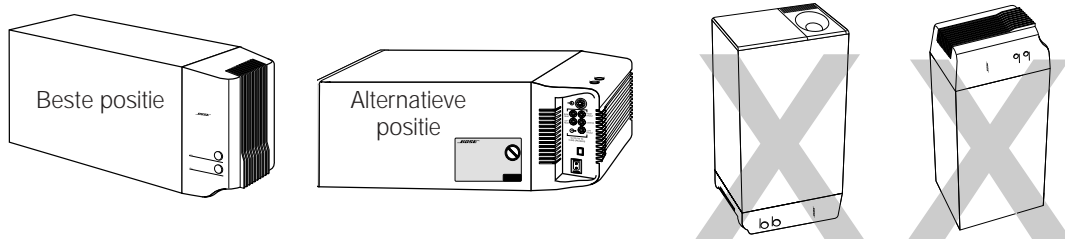

5. Zodra u voor de module een positie hebt gekozen, drukt u de vier rubbervoetjes in de buurt van de hoeken op de onderkant. Dit vergroot de stabiliteit en biedt bescherming tegen krassen.
6. Om de poort (de ronde opening) niet te blokkeren en te veel lage tonen te vermijden, dient u deze zo te richten dat het geluid langs de wand of de kamer in kan stralen.
7. U krijgt de mooiste weergave van de lage tonen wanneer de poort niet op gelijke afstand van twee kamerwanden (of van kamerwand en plafond) is geplaatst.

⚠ **LET OP!** Houd de koelgaten van de Acoustimass Module vrij. De gleuven aan het uiteinde verschaffen ventilatie voor de ingebouwde elektronica en mogen niet geblokkeerd worden.

⚠ **LET OP!** Het magnetische veld van de Acoustimass Module vormt geen onmiddellijk risico voor uw video-, audiobanden en andere magnetische apparaten. Bewaar uw banden echter niet boven op of vlakbij de Acoustimass Module.

### Het Muziekcentrum

Kies als volgt een plaats voor het Muziekcentrum:

1. Laat voldoende ruimte voor het openen van het kantelklepje van de CD-speler.
2. Plaats het Muziekcentrum dicht genoeg bij de geluidsbronnen (TV, VCR, DVD-speler, enz.) zodat de kabels lang genoeg zijn. Indien u extra audio- en/of videokabels nodig heeft om al uw apparaten aan te sluiten, kunt u contact opnemen met uw dealer of Bose® bellen.
3. Plaats het Muziekcentrum op minder dan 9 m van de Acoustimass Module (lengte audio ingangskabel).

## Aansluiten van de luidsprekers en het Lifestyle® Muziekcentrum

Zodra u de locatie van uw systeem hebt vastgelegd, kunt u de luidsprekers aansluiten.

**⚠ LET OP!** Zorg ervoor dat bij alle apparaten de netstekker uit het stopcontact getrokken wordt voordat u begint met het aansluiten van het systeem.

### Aansluiten van de Jewel Cube® luidsprekers op de Acoustimass® Module

1. Let erop dat de goede kabel op de goede luidspreker wordt aangesloten.
  - De kabels van de luidsprekers vóór hebben aan één uiteinde een blauwe RCA-stekker en de Jewel Cube stekker aan het andere uiteinde. Beide hebben de letters L (links), R (rechts) of C (midden) op de stekker.
  - De kabels van de Surround luidsprekers hebben aan één uiteinde een oranje RCA-stekker en de Jewel Cube stekker aan het andere uiteinde. Beide hebben de letters L (links) of R (rechts) op de stekker.
2. Steek de Jewel Cube stekker van elke kabel volledig in het contact achterop één van de vijf luidsprekers (Figuur 5). Zorg ervoor dat het uitstekende nokje op de stekker precies in het gleufje van het contact glijdt.
3. Verbind alle kabels met hun corresponderende aansluitcontact op de Acoustimass Module.
  - a. Let daarbij op dat de blauwe stekkers elk in de juiste aansluitcontacten, resp. voor 'links vóór', 'rechts vóór' en 'midden vóór', worden gestoken.
  - b. Steek de oranje stekkers in de corresponderende contacten voor surround links en rechts.

Mocht u de kabel willen verlengen, dan kunt u luidsprekerkabel met RCA- (mannetjes) stekkers aan beide uiteinden op de bijgevoegde luidsprekerdraad aansluiten. Gebruik een 'barrel' connector (aanpassingsstekker van het type vrouwtje-vrouwtje) of splits kabel van 0,75 mm<sup>2</sup> of dikker (en verbind de + met de + en de - met de -). Extra kabel is te koop bij uw dealer en in elektronicazaken. Bel zo nodig de Consumentenservice van Bose® op.

#### Figuur 5

Aansluiting van een luidsprekerkabel op een Jewel Cube luidspreker

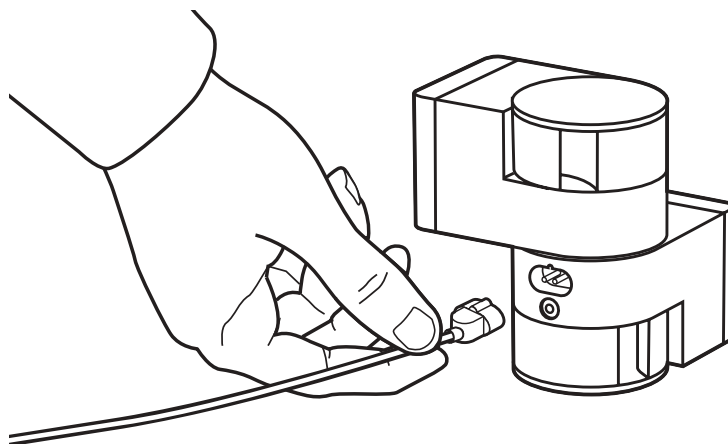

## Aansluiten van de Acoustimass® Module op het Lifestyle® Muziekcentrum

Sluit de Acoustimass Module op het Muziekcentrum aan met behulp van de audio ingangskabel (Figuur 6).

1. Steek de kleine zwarte (meerpens) stekker, vlakke kant boven, in het contact SPEAKER ZONE 1 op de achterkant van het Muziekcentrum.
2. Steek de enkele rechthoekige meerpensstekker aan het andere uiteinde van de audio ingangskabel in het contact AUDIO INPUT op de Acoustimass module. Lijn de stekker uit in een hoek zoals getoond in Figuur 6.

♪ **Opmerking:** Sluit uw digitale signaalbron aan op de RCA-ingang. Zie "Aansluiten van uw Home Cinema apparatuur..." op pagina 12.

♪ **Opmerking:** Vergewis u ervan dat elke stekker helemaal in het contact is gestoken.

3. Gebruik de audio ingangskabel zo ruim mogelijk uitgelegd, omdat hij een antenne bevat voor de afstandsbediening.

♪ **Opmerking:** Zie "Twee luisterzones gebruiken" op pagina 30 voor informatie over het aansluiten van een tweede zone.

**Figuur 6**

Aansluiting van de luidsprekers op het Muziekcentrum

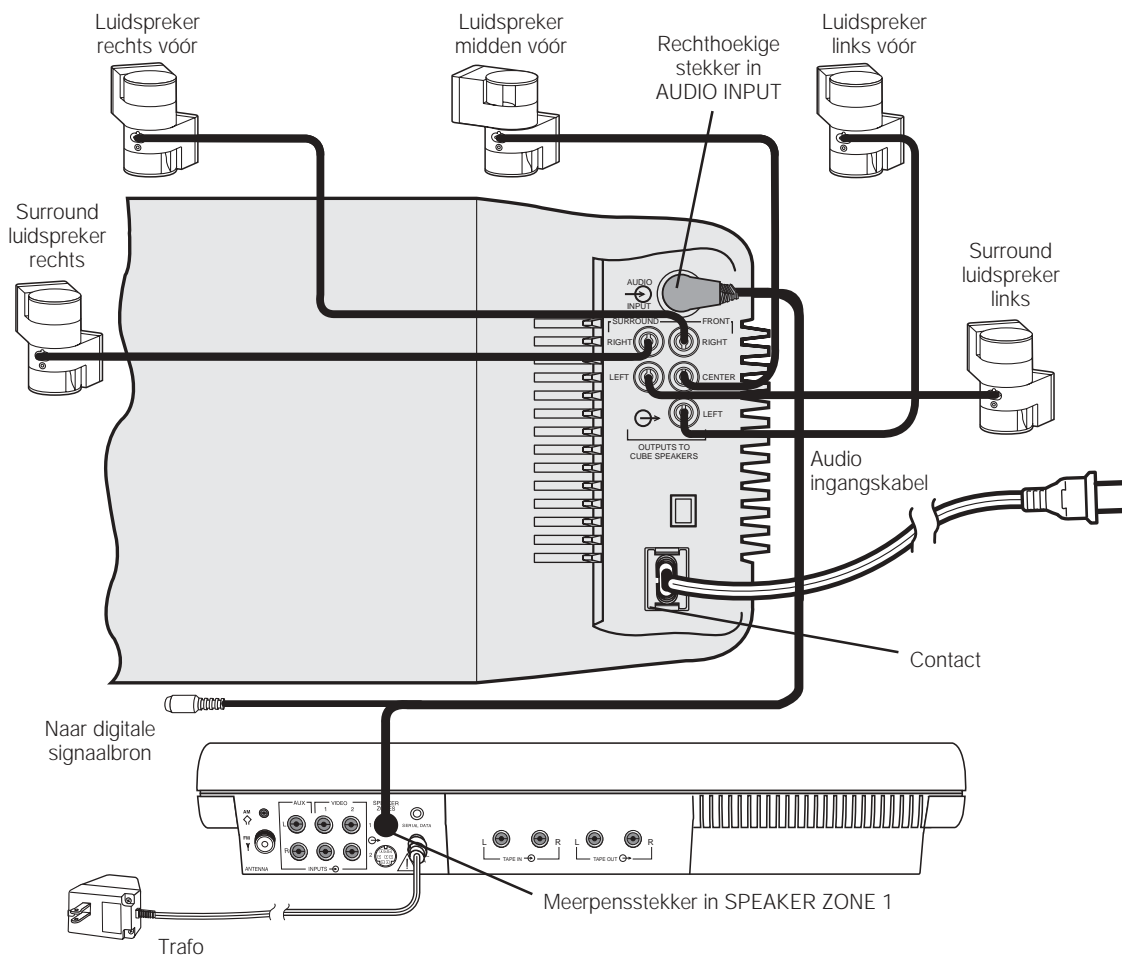

### Aansluiten van het netsnoer van de Acoustimass® Module

1. Bij een systeem met dubbel voltage wordt de spanningskeuzeschakelaar in de fabriek voor uw regio ingesteld. Ga na of de instelling overeenstemt met de plaatselijke netspanning (Figuur 7). Gebruik 115V voor Noord-Amerika; 230V voor Europa en Australië. In Europa is de meegeleverde aanpassingsstekker nodig. Vraag eventueel bij uw plaatselijke elektriciteitsmaatschappij wat het voltage moet zijn.

**Figuur 7**

Acoustimass Module met dubbel voltage: instellingen van de spanningskeuzeschakelaar

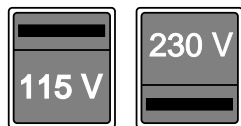

**LET OP!** Controleer of de spanningskeuzeschakelaar juist is ingesteld.

2. Steek het kleine uiteinde van het netsnoer in het contact op de Acoustimass Module.



**Opmerking:** Steek de netstekker **niet** in het stopcontact voordat alle verbindingen klaar zijn.

### Aansluiten van de trafo voor het Muziekcentrum

Het Lifestyle® Muziekcentrum wordt geleverd met een trafo voor 120V (VS en Canada) of voor 230V of 240V (internationaal gebruik). (Zie Figuren 1 en 8.) Systemen met dubbel voltage omvatten trafo's zowel voor 120 V als voor 230 V.



**LET OP!** Controleer of u de voor uw regio voorgeschreven model trafo aangesloten hebt. Gebruik van een verkeerd model kan uw trafo of uw Muziekcentrum beschadigen.

- model PS71, 120 V in Noord-Amerika
- model PS72, 230 V in Europa
- model PS74, 230 V in het Verenigd Koninkrijk of Singapore
- model PS77, 240 V in Australië

**Figuur 8**

Trafo model PS71

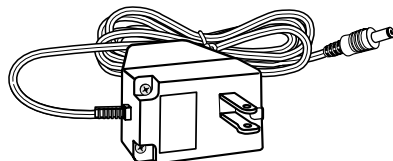

1. Steek de kleine stekker van de kabel van de trafo stevig in het contact AC POWER op de achterkant van het Lifestyle® Muziekcentrum.
2. Zorg ervoor dat de trafo in een stopcontact kan worden gestoken.



**Opmerking:** Steek de trafo **niet** in een stopcontact voordat alle verbindingen klaar zijn.

## Aansluiten van uw Home Cinema apparatuur op het Lifestyle® 30 Systeem

Er zijn vele variaties in apparatuur mogelijk voor een bioscoop thuis. Naast uw Lifestyle® 30 Systeem bevat een basissysteem voor zo'n Home Cinema b.v. een stereo- of mono-TV en een stereo VCR. Op een digitaal Home Cinema systeem kan de primaire bron b.v. een DVD-speler zijn. Uw Home Cinema systeem kan met menige andere combinatie worden uitgebreid waaronder kabeltelevisie, laserdiscspelers, extra VCR's en een satellietdecoder.

♪ **Opmerking:** Een mono-TV wordt gebruikt als display voor de video, niet als geluidsbron.

Het Lifestyle® 30 Systeem levert alleen het sfeereffect van Home Cinema wanneer het materiaal in stereo is opgenomen of Surround codering heeft en het afspeelapparaat in stereo werkt. Kijk of 'Surround' op de tape of CD voorkomt, of (bij een TV-uitzending) vooraf vermeld is. U moet natuurlijk een stereo (HiFi) VCR hebben om videobanden met 'Surround' codering inderdaad in stereo of als Surround geluid te kunnen beluisteren. Niet alle VCR's kunnen stereogeluid produceren; alle CD- en DVD-spelers, alsmede bijna alle laserdiscspelers echter wel.

♪ **Opmerking:** Bij de meeste VCR's of laserdiscspelers is het signaalniveau van de lijnuitgang constant. Als uw VCR, laserdiscspeler of andere video-geluidsbron constante en variabele uitgangen heeft, dient u de constante uitgangen te gebruiken.

### Installeren van een digitale geluidsbron

Sluit het digitale signaal van een DTV- of DVD-speler direct aan op de RCA-ingang op de audio ingangskabel naar de module. Sluit de analoge signaaluitgang van de DVD-speler aan op de ingangen AUX. Als uw Lifestyle® systeem een geldig digitaal signaal ontvangt (inclusief PCM of Dolby Digital bitstromen) dan wordt dit digitale geluid gebruikt. Als er geen geldig digitaal signaal wordt ontvangen, dan selecteert uw systeem het analoge signaal dat naar AUX wordt gestuurd en dat vervolgens door de Videostage® decoder verwerkt wordt voor voortreffelijk bioscoopgeluid. Als uw digitale audiobron een optische stekker heeft, dan heeft u een adapter nodig met een RCA (coaxiale) stekker. Neem contact op met uw dealer of met Bose®.

♪ **Opmerking:** Zorg dat de aansluiting tussen de digitale bron en het Lifestyle® systeem geschiedt m.b.v. een 1 à 2 m lange standaard audio- of videokabel. Als u langere kabels nodig heeft, gebruik dan een kabel van 75 ohm.

**Figuur 9**

Achterpaneel van het Muziekcentrum, met de aansluitcontacten

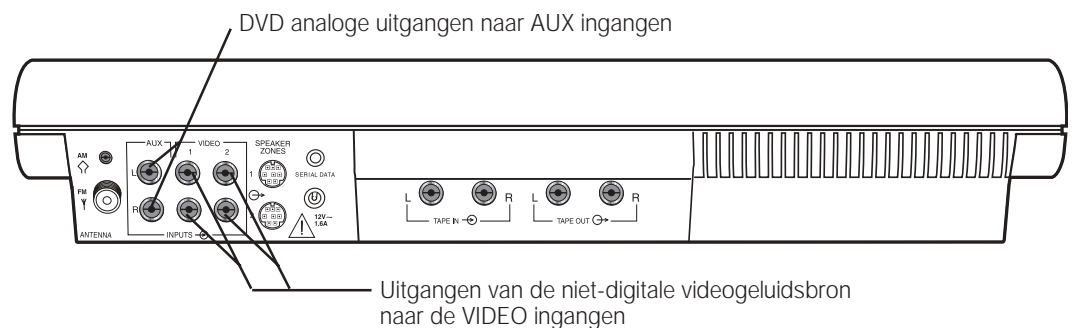

### Installeren van een videogeluidsbron

Het Lifestyle® 30 Systeem heeft twee paar videogeluidsingen (Figuur 9) voor uw niet-digitale videogeluidsbronnen zoals uw TV of VCR.

♪ **Opmerking:** Uw Lifestyle® 30 Systeem bevat een stereo ingangskabel (1,8 m) om de rechter en linker (audio) uitgangskabels R en L van het desbetreffende toestel te verbinden met de ingangskabels op het Muziekcentrum. Soms is bij het toestel zelf reeds kabel meegeleverd. Indien noodzakelijk is er extra kabel beschikbaar bij elektronicazaken of kunt u Bose bellen. De meeste kabels voor audio hebben een kleurencode: rode stekkers in de aansluitcontacten voor rechts (R) en zwarte (of witte) in die voor links (L).

## Installeren van uw Home Cinema

U kunt op twee manieren uw Home Cinema systeem installeren. De beste manier is om de apparaten direct op het Lifestyle® 30 Muziekcentrum aan te sluiten en de bron te selecteren via de afstandsbediening of het controlepaneel. Een tweede optie is een stereo-TV gebruiken om de gewenste geluidsbron in te schakelen. Bij elk van beide voorbeelden worden de analoge uitgangen van de DVD-speler (of ander digitaal apparaat) aangesloten op de ingangen AUX. U hebt wellicht extra-lange audiokabels of extra kabel nodig voor enkele van deze aansluitingen.

### (1) Videogeluidsbronnen rechtstreeks op het Lifestyle® 30 Systeem aansluiten

U mag maximaal drie videogeluidsbronnen rechtstreeks op uw systeem aansluiten. Sluit b.v. de analoge uitgangen van uw DVD-speler aan op AUX, de vast afgestelde audioutgangen van de VCR op VIDEO 1 en de TV op VIDEO 2 op de achterkant van uw Muziekcentrum. (Zie Figuur 10.) Sluit de coaxiale digitale audiuitgang van uw DVD-speler aan op de RCA-ingang op de audio ingangskabel van de module (die het Muziekcentrum met de module verbindt) d.m.v. een RCA-kabel (mannelijke op mannetje).

Als uw Lifestyle® 30 Systeem een geldig digitaal signaal ontvangt via de audio ingangskabel, dan speelt het systeem die audiobron af. Als er geen geldig digitaal signaal wordt ontvangen, dan wordt het analoge reservesignaal naar AUX gestuurd.

Bij het aansluiten op uw TV:

- Sluit de vast afgestelde audioutgangen van uw TV aan op de ingangen VIDEO 2 op het Muziekcentrum.
- Schakel de TV-luidsprekers uit of draai hun volume helemaal omlaag. (Is er een schakelaar 'luidsprekers intern/extern', kies dan 'extern'. Sluit geen luidsprekers op de TV aan.)
- Schakel speciale TV-instellingen zoals uitgebreide stereo, mega-bass, fantoom of SAP uit. Deze instellingen beletten de juiste werking van de 'Surround' verwerking van uw Lifestyle® systeem.
- Zet de balansregelknop van de TV halfweg de schaal.
- Zet de toonregelknoppen op de middenpositie (neutraal).
- Zet de TV op stereo.

**Figuur 10**

Aansluiten van apparaten op de ingangen van het Lifestyle® 30 Systeem

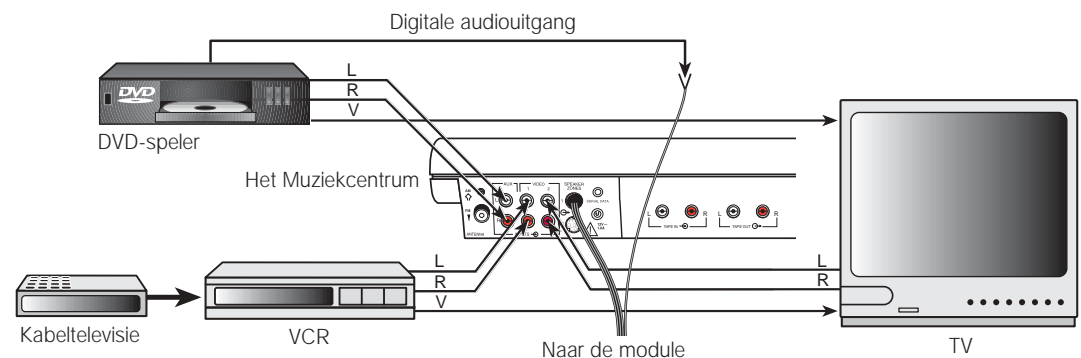

## (2) Videogeluidsbronnen via uw TV sturen

Dit is een alternatieve aansluitingsmethode. (Zie Figuur 11.) Wanneer uw stereo-TV uitgangen heeft met vast audiosignaal (signaalniveau constant) en u toestaat de geluidsbron (VCR, laserdiscspeler, kabel-TV, enz.) te kiezen, handelt u als volgt:

- Sluit de L (links) en R (rechts) uitgangen van uw DVD-speler aan op de ingangen AUX van uw Muziekcentrum.
- Sluit de DVD videouitgang aan op één van de video-ingangen op uw TV.
- Sluit de coaxiale digitale audiouitgang van uw DVD-speler aan op de RCA-ingang op de audio ingangskabel (die het Muziekcentrum met de module verbindt) d.m.v. een RCA-kabel (mannelijke op mannetje).
- Sluit de onderdelen van uw Home Cinema systeem aan op de TV-ingangen.
- Sluit de vast afgestelde audiouitgangen van uw TV aan op de ingangen VIDEO 1 op het Muziekcentrum.
- Schakel de TV-luidsprekers uit of draai hun volume helemaal omlaag. (Is er een schakelaar 'luidsprekers intern/extern', kies dan 'extern'. Sluit geen luidsprekers op de TV aan.)
- Schakel speciale TV-instellingen zoals uitgebreide stereo, mega-bass, fantoom of SAP uit. Deze instellingen beletten de juiste werking van de 'Surround' verwerking van uw Lifestyle® systeem.
- Zet de balansregelknop van de TV halfweg de schaal.
- Zet de toonregelknoppen op de middenpositie (neutraal).
- Zet de TV op stereo.

♪ **Opmerking:** Zo nodig kunt u, als een tweede keuze, de uitgangen voor de variabele audiosignalen op uw stereo-TV gebruiken. Schakel de TV-luidsprekers uit of koppel ze los, en laat hun volume goed omhoog gedraaid (vlakbij het maximale volume) staan.

♪ **Opmerking:** Als u uw stereo-VCR via uw stereo-TV aansluit, dient u geen coaxkabel te gebruiken. Sluit in plaats daarvan de L (links) en R (rechts) audiouitgangen van de VCR aan op de L (links) en R (rechts) audioingangen van de TV om voor het juiste stereo- en surroundgeluid te zorgen.

**Figuur 11**

Aansluiting van de apparaten via uw TV

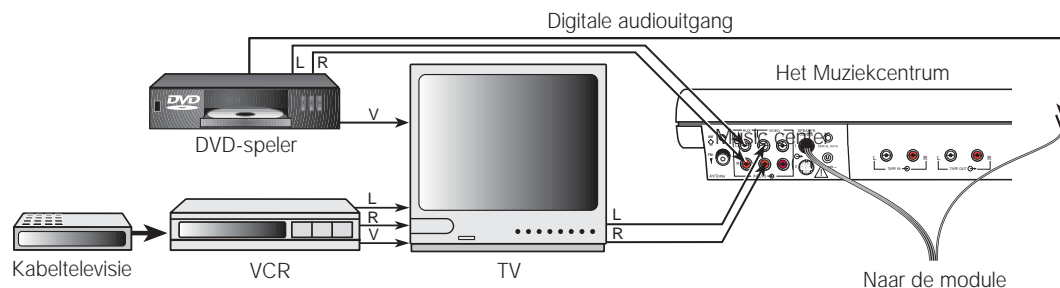

### **Over de videobron**

Uw TV is het display voor het video-(beeld) signaal. Het videosignaal moet daarom rechtstreeks op de TV worden aangesloten. Sluit het niet op het Lifestyle® 30 Systeem aan.

- ♪ **Opmerking:** Voor assistentie met de videoaansluitingen tussen uw DVD-speler en/of VCR en TV dient u de gebruiksaanwijzingen van uw videoapparatuur na te slaan.
- ♪ **Opmerking:** Op het Muziekcentrum zit geen ingangcontact voor een video (beeld)-signaal (zo'n contact is vaak geel gecodeerd). De contacten VIDEO INPUT zijn bestemd voor audio vanuit een videobron.

### **Aansluiten van andere A/V-apparaten**

Gebruik gewoon dubbel tulsnoer om andere apparaten op uw Lifestyle® Muziekcentrum aan te sluiten (rode stekkers in contacten R [rechts] en witte [of zwarte] in contacten L [links]).

Een monogeluidsbron kan ook worden aangesloten via een zogeheten Y-adapter (verkrijgbaar bij elektronicazaken).

### **Tapedeck**

Om een extern opneemapparaat te gebruiken (analoge audiocassette, MD of DAT), dient u de ingangen (REC) van het opneemapparaat aan te sluiten op de contacten TAPE OUT van het Muziekcentrum. Sluit de uitgangen (PLAY) van het opneemapparaat aan op de contacten TAPE IN van het Muziekcentrum.

### **Laserdiscspeler of extra CD-wisselaar**

Om een van deze apparaten te gebruiken, dient u diens audiuitgangen op de contacten VIDEO 1, VIDEO 2 of AUX (indien dit niet wordt gebruikt voor een digitale bron) van het Muziekcentrum aan te sluiten, waarbij de rode stekker in R (rechts) en de zwarte of witte stekker in L (links) gestoken dient te worden.

### **Draaitafel**

Om een draaitafel aan te sluiten, heeft u een PHONO-voorversterker nodig (met RIAA-correctie). U kunt het juiste model bestellen bij de Bose® Consumentenservice (zie de binnenkant van de achteromslag); vraag naar onderdeelnummer 252603. Sluit de audiuitgangen van de PHONO-voorversterker aan op de contacten VIDEO 1, VIDEO 2 of AUX van het Muziekcentrum (indien deze niet worden gebruikt voor een digitale bron), waarbij de rode stekker in R (rechts) en de zwarte of witte stekker in L (links) gestoken dient te worden.

- ♪ **Opmerking:** Het Lifestyle® 30 Systeem kan geen van de aangesloten apparaten in- of uitschakelen.

## Aansluiten van de antennes

Op het achterpaneel van uw Lifestyle® Muziekcentrum zitten ook de aansluitingscontacten voor de AM- en de FM-antennes (Figuur 12). Rol de beide antennedraden goed uit elkaar. De antennes geven betere ontvangst wanneer de draden niet gebundeld zijn.

🎵 **Opmerking:** Buitenantennes kunnen op de antenne-aansluitingen van het Muziekcentrum worden aangesloten. Voor het installeren van een buitenantenne kunt u het beste een bevoegd installateur raadplegen. Houd u aan alle veiligheidsvoorschriften.

**Figuur 12**

Antenne-aansluitingen

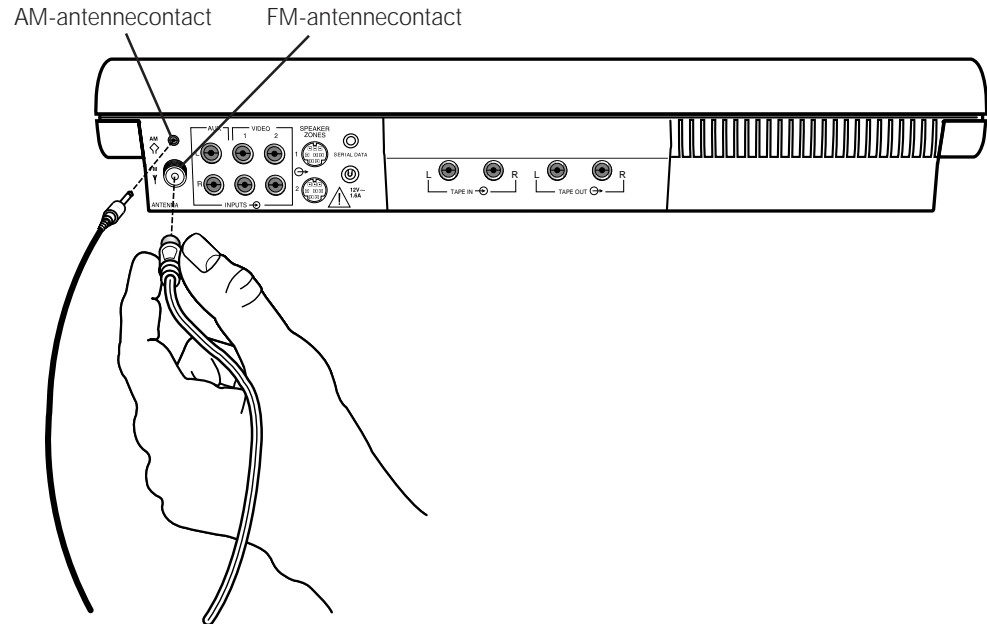

**Figuur 13**

De FM-dipoolantenne



### FM-antenne

1. Steek de antennestekker in het contact FM ANTENNA aan de achterkant van het Lifestyle® Muziekcentrum.
2. Geef de armen van de antenne een duidelijke spreidstand. Experimenteer met de locatie en de hoek van de armen om een optimale FM-ontvangst te verkrijgen.

### AM-antenne

🎵 **Opmerking:** Om de AM-antenne aan een muur te monteren, dient u de instructies die bij de antenne ingesloten zijn te raadplegen.

**Figuur 14**

De AM-lusantenne

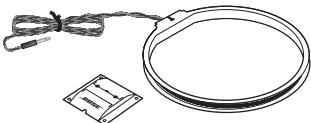

1. Steek de AM-antennestekker in het contact AM ANTENNA, eveneens aan de achterkant van het Lifestyle® Muziekcentrum.
2. Plaats de lusantenne op de antenneklem en volg de instructies die bij de antenne ingesloten zijn.
3. Plaats het lusgedeelte van de antenne zo ver mogelijk maar minstens 50 cm van het Muziekcentrum en minstens 1,2 m van de Acoustimass® Module vandaan. Experimenteer met de stand van de lus om de beste AM-ontvangst te krijgen.

### Verbinden met een kabelradiosignaal

Om uw systeem aan te sluiten op het FM-signaal dat kabeltelevisiebedrijven aanbieden, dient u contact op te nemen met het bedrijf dat de kabel-tv levert. De verbinding moet gemaakt worden met de FM 75Ω EXTERNAL antenne-aansluiting achter op het systeem.

⚠️ **LET OP!** Zorg ervoor dat er een signaalverdeler bij de installatie is inbegrepen, zodat alleen de FM-band en niet de kabelband naar het systeem wordt uitgezonden. Het is noodzakelijk om een verdeler te gebruiken die het signaal filtert om te voorkomen dat er zich heruitzendingen van het TV-spectrum via het systeem voordoen.

## Plaatsen van de batterijen in de afstandsbediening

1. Schuif het dekseltje van het batterijvakje aan de achterkant eraf (Figuur 15).
2. Leg er 3 AA- of IEC-R6 batterijen van 1,5 V in (of een gelijkwaardig type). Let erop dat de batterijen goed gepoold liggen (+ op + en – op –).
3. Schuif het dekseltje weer terug.

Vervang de batterijen wanneer de afstandsbediening niet meer werkt of de actieradius kleiner wordt. Alkalibatterijen worden aanbevolen.

**Opmerking:** De miniatuurschakelaars zijn op de fabriek afgesteld en mogen niet veranderd worden. Zie "Veranderen van de huiscode" op pagina 32 voor informatie over het vermijden van conflicten met andere Lifestyle® installaties.

### Figuur 15

Installeren van de batterijen in de afstandsbediening

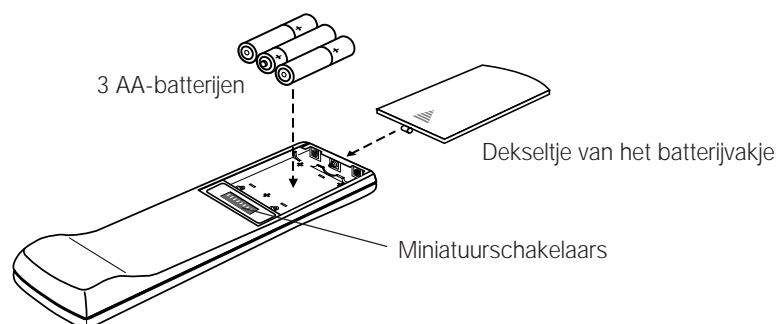

## Instellen van het afsteminterval voor systemen met dubbel voltage en systemen van 120V

Bij een Muziekcentrum met dubbel voltage (voorzien van trafo's voor 120 V en 230 V netspanning) dient één van de twee mogelijke afstemintervallen te worden gekozen, zowel voor AM-ontvangst als voor FM-ontvangst:

- 10 kHz voor AM en 200 kHz voor FM, in Noord-Amerika
- 9 kHz voor AM en 50 kHz voor FM, in Europa

Uw Muziekcentrum met dubbel voltage is afgesteld op de twee Noordamerikaanse intervallen. Kies de afstemintervallen die het beste passen bij uw woongebied.

Om te veranderen van de Noordamerikaanse afstemintervallen naar de Europese doet u het volgende:

1. Schakel uw Muziekcentrum uit.
2. Houd ERASE op het bedieningspaneel van het Muziekcentrum gedurende drie seconden ingedrukt, op het display verschijnt PROGRAM en US (voor het Noord-amerikaanse afsteminterval) of Euro (voor het Europese afsteminterval).
3. Terwijl u ERASE ingedrukt houdt, drukt u in SOURCE SELECT op het bedieningspaneel van het Muziekcentrum, en de afstelling wordt dan gewijzigd; op het display verschijnt PROGRAM en de afstelling verandert van US in Euro. Nogmaals indrukken van SOURCE SELECT (terwijl u ERASE ingedrukt houdt) verandert Euro in US.

## Aanzetten van het Muziekcentrum

Sluit het netsnoer van de Acoustimass® Module aan op een stopcontact. Doe vervolgens hetzelfde met de trafo van het Muziekcentrum.

**Opmerking:** Pas wanneer alle kabelverbindingen en netspanningstoevoeren voltooid zijn, zullen uw luidsprekers kunnen werken zodra u het Muziekcentrum inschakelt.

Nu kunt u gaan genieten van de muziek uit uw nieuwe Lifestyle® systeem. Om het Muziekcentrum open te maken, drukt u de onderkant van het klepje zachtjes omhoog (Figuur 16).

Raadpleeg de volgende pagina's voor informatie over de bedieningstoetsen van het Muziekcentrum en zijn Lifestyle® afstandsbediening.

Speel de test-CD af door de instructies op pagina 24 te volgen. Luister naar de instructies op de CD om de installatie van uw systeem te verifiëren.

**Opmerking:** Als u uw systeem een paar dagen lang niet gebruikt, neem dan de stekker van het Muziekcentrum uit het stopcontact om te voorkomen dat het systeem per ongeluk wordt aangezet door de Lifestyle® afstandsbediening van uw burens of door uw huisdieren. Zie ook "Veranderen van de huiscode" op pagina 32.

**Figuur 16**

Openen van het kantelklepje van het Muziekcentrum

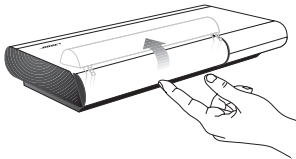

## Display van het Muziekcentrum

Het display (Figuur 17) toont informatie over de functies van het Muziekcentrum.

**Figuur 17**

Display van het Muziekcentrum

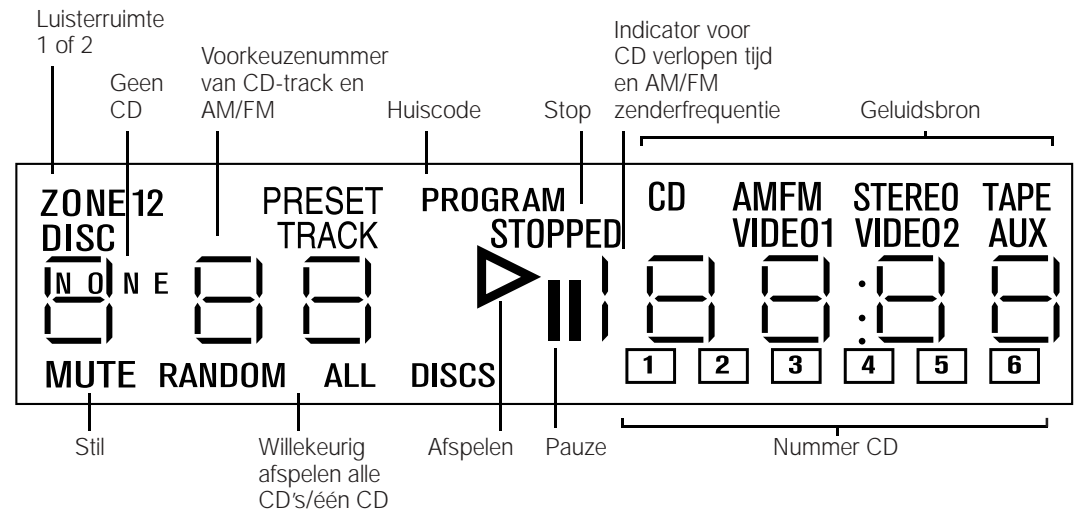

## Bedieningstoetsen van het Muziekcentrum

De functietoetsen van het Muziekcentrum staan beschreven op pagina 20. Gebruik de volgende speciale toetsen om de radio handmatig af te stemmen, de voorkeuzezenders in te stellen en een CD te scannen (Figuur 18).

**TUNE** ◀/▶ - Verlaagt of verhoogt de afstemfrequentie van de radio(stations). In de CD-modus wordt hierdoor een snelle scan van de huidige CD geïnitieerd.

**STORE** of **ERASE** - Legt een voorkeuzezender in het afstemgeheugen vast of schrapt deze. Zie pagina 27 voor instructies. Wordt tevens gebruikt voor het wijzigen van afstemintervallen (pagina 17) en huiscodes (pagina 32).

**Figuur 18**

Bedieningstoetsen van het Muziekcentrum

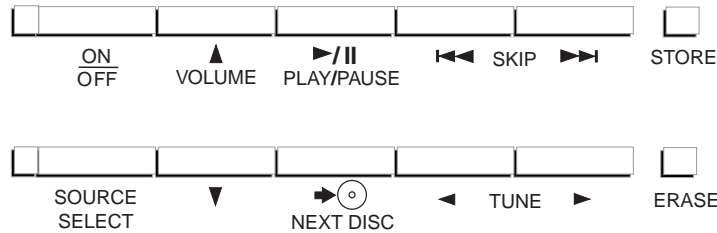

## De Lifestyle® afstandsbediening

**Figuur 19**

De afstandsbediening

De hypermoderne Radiografische afstandsbediening werkt vanuit ieder punt in uw woning (althans in de meeste woningtypes). Muren noch vloeren vormen een beletsel voor zijn RF-signalen. Druk slechts op de gewenste toets. U hoeft niet op het Muziekcentrum te richten.







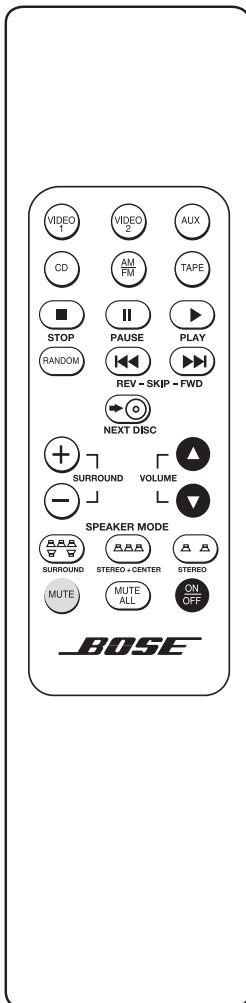









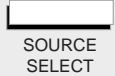











🎵 **Opmerking:** In sommige gebouwen blijken toch 'dode hoekjes' te bestaan, waar de afstandsbediening faalt. Verplaats het apparaatje dan gewoon een halve meter en probeer het opnieuw. U kunt ook uw Muziekcentrum verplaatsen.

Figuur 19 toont de ligging van de toetsen op de afstandsbediening.

Speciale toetsen op de afstandsbediening zorgen voor een keuze van de luidsprekermodus (5, 3 of 2 luidsprekers) en voor het aanpassen van het volume van de (achterste) Surround luidsprekers en van de luidspreker midden vóór.





## Bedieningstoetsen van het systeem



Functie	Afstandsbediening	Het Muziekcentrum
<b>VIDEO 1</b> - Kiest een videogeluidsbron aangesloten op de ingangen VIDEO 1 en schakelt het systeem in. (Zie pagina 22.)		
<b>VIDEO 2</b> - Kiest een videogeluidsbron aangesloten op de ingangen VIDEO 2 en schakelt het systeem in.		
<b>AUX</b> - Kiest de DVD-speler (of ander apparaat dat op de AUX ingangen is aangesloten) en schakelt het systeem in. Kiest digitale audio, indien aanwezig.		
<b>CD</b> - Kiest de ingebouwde CD-wisselaar en schakelt het systeem in.		
<b>AM/FM</b> - Kiest radio en schakelt het systeem in op de vooraf geselecteerde zender. Indien de radio al aan is, wordt er van band gewisseld (tussen AM en FM).		
<b>TAPE</b> - Kiest een tapedeck of ander apparaat aangesloten op de ingangen TAPE en schakelt het systeem in.		
<b>SOURCE SELECT</b> - Schakelt in, afgestemd op de laatst gekozen geluidsbron. Indien al ingeschakeld, bronwisseling volgens: CD, FM, AM, VIDEO 1, VIDEO 2, AUX, TAPE, CD.		
<b>■ STOP</b> - Stopt de CD-speler. Na 20 minuten wordt het systeem uitgeschakeld.		
<b>   PAUSE</b> - Pauzeert het afspelen van de CD. Na 20 minuten pauze gaat dit over naar STOP.		
<b>▶ PLAY</b> - Start de CD.		
<b>RANDOM</b> (of <b>◀◀ SKIP</b> plus <b>SKIP ▶▶</b> ) - In CD-mode op alle CD's alle nummers willekeurig afspelen. Als u hier opnieuw op drukt, worden de nummers op de huidige CD willekeurig afgespeeld. Opnieuw drukken annuleert het willekeurig afspelen.		
<b>◀◀ SKIP</b> - Kiest het vorige CD-nummer of de voorkeuzezender met het naast-liggende lagere nummer. Ingedrukt houden start de achterwaartse scanfunctie (CD) of zoekfunctie (tuner).		
<b>▶▶ SKIP</b> - Kiest het volgende CD-nummer of de voorkeuzezender met het eerstvolgende hogere nummer. Ingedrukt houden start de voorwaartse scanfunctie (CD) of zoekfunctie (tuner).		
<b>NEXT DISC</b> - Gaat de volgende CD uit de CD-lader afspelen.		
<b>VOLUME ▲ \ ▼</b> - Verhoogt of verlaagt het geluidsvolume van het systeem.	 	 
<b>MUTE</b> - Doet de luidsprekers in de gekozen luisterzone zwijgen. Stelt ook de betrokken luidsprekers weer in werking.		
<b>MUTE ALL</b> - Dempt alle luidsprekers die op dat moment spelen. Herstelt tevens het geluid naar de luidsprekers die gedempt werden door de toets MUTE ALL.		
<b>ON/OFF</b> - Schakelt het systeem in of uit.		

**Opmerking:** Voor informatie omtrent de bediening van het systeem vanuit verschillende zones, zie "Twee luisterzones gebruiken" op pagina 30.

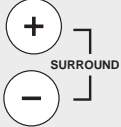
## Verdere bedieningstoetsen

Functie	Afstandsbediening
<p><b>SURROUND</b></p> <ul style="list-style-type: none"> <li>Ingedrukt houden om de SURROUND (5-luidsprekers) modus voor alle bronnen te kiezen.</li> <li>3 seconden lang ingedrukt houden om gesimuleerde surround voor mono programmabronnen in (1 klokslag) of uit te schakelen (2 klokslagen).</li> <li>8 seconden lang ingedrukt laten om de in de fabriek gemaakte afstellingen voor de luidsprekermodus en het volumeniveau van de surround weer terug te zetten (3 klokslagen).</li> </ul>	
<p><b>STEREO+CENTER</b></p> <ul style="list-style-type: none"> <li>Indrukken en loslaten om de STEREO+CENTER (3-luidsprekers) modus voor alle bronnen te selecteren.</li> <li>8 seconden lang ingedrukt houden om de in de fabriek gemaakte afstellingen voor de luidsprekermodus en het volumeniveau van de middelste luidspreker weer terug te zetten (3 klokslagen).</li> </ul>	
<p><b>STEREO</b></p> <ul style="list-style-type: none"> <li>Indrukken en loslaten om de STEREO (2-luidsprekers) modus voor alle bronnen te selecteren.</li> <li>Ingedrukt houden om compressie van het dynamisch bereik (Digital Dynamic Range®) in (1 klokslag) of uit te schakelen (2 klokslagen).</li> </ul>	
<p><b>SURROUND + / -</b></p> <ul style="list-style-type: none"> <li>In SURROUND (5-luidsprekers) modus verhoogt of verlaagt deze toets het volume van de surround luidsprekers.</li> <li>In STEREO+CENTER (3-luidsprekers) modus verhoogt of verlaagt deze toets het volume van de middelste luidspreker.</li> <li>In STEREO (2-luidsprekers) modus selecteert + de SURROUND modus.</li> </ul> <p><b>Opmerking:</b> De afstellingen die met SURROUND + en - gemaakt worden, worden in het geheugen opgeslagen zelfs als u een andere luidsprekermodus selecteert.</p>	

**Opmerking:** Als u het hoofdvolumeniveau heel hoog of heel laag zet, zorgt een ingebouwde functie er automatisch voor dat het systeem naar het drempelniveau terugkeert wanneer u het systeem opnieuw aanzet.

**Opmerking:** Om de in de fabriek gemaakte afstellingen terug te zetten, schakelt u de stroom uit en opnieuw weer in, houdt u de SURROUND  (5-luidsprekers) knop ingedrukt totdat u de 3 klokslagen ter bevestiging hoort en houdt u vervolgens de STEREO+CENTER  (3-luidsprekers) knop ingedrukt totdat u de 3 klokslagen ter bevestiging hoort.

### Luisteren naar uw Lifestyle® 30 Systeem

Uw Lifestyle® 30 Systeem gebruikt digitale signaalverwerking voor een nog realistischer 'surround sound' en impact bij zowel films als muziekopnames. Ingebouwde Dolby Digital decoding levert tot maximaal 5.1 discrete audiokanalen (d.w.z. vijf voor de onafhankelijke Jewel Cube® luidsprekers en een voor voor warme lage tonen van de Acoustimass® Module) van DVD, digitale TV, volgende generatie kabel-TV en satellietontvangers. Met analoge indelingen alsmede met tweekanaals PCM en Dolby Digital bitstromen stuurt de Videostage® decoding stereo-informatie naar de surroundkanalen zodat het geluid van stereo-uitzendingen en gehuurde of opgenomen banden dat van uw DVD-discs kan benaderen.

Videostage decoding verwerkt bovendien een eenkanaalsprogramma en stuurt vijfkanaalsgeluid naar vijf onafhankelijke luidsprekers. Dialoog blijft vergrendeld op het scherm terwijl de kamer gevuld wordt met muziek en omgevende effecten om uw luisterplezier nog meer te verhogen.

Uw Lifestyle® 30 Systeem biedt u de keuze tussen luisteren in modi met 5, 3 of 2 luidsprekers. Het systeem gaat automatisch aan in de SURROUND (5-luidsprekers) modus. Voor het meeste videomateriaal (mono, stereo of surround), betekent luisteren in de modus met 5 of 3 luidsprekers dat de dialoog natuurlijker in het beeld past en het geluid voller klinkt.

#### **Verrijkte modus gebruiken voor het luisteren naar filmsoundtracks**

Door op VIDEO 1, VIDEO 2 of AUX te drukken wordt het systeem ingeschakeld in verrijkte modus zodat de instellingen voor de hoge en lage tonen vooral geschikt zijn voor het afspelen van filmsoundtracks. Druk opnieuw op dezelfde knop (VIDEO 1, VIDEO 2 of AUX) om heen en weer te gaan tussen de verrijkte modus voor films en de normale modus voor andere luisterbronnen. Door op TAPE te drukken wordt de installatie aangezet in de normale modus. Druk opnieuw op TAPE om heen en weer te gaan tussen de verrijkte modus voor films en de normale modus voor andere luisterbronnen.

 **Opmerking:** Verrijkte modus levert meer lage en minder hoge tonen zoals gespecificeerd voor het juist afspelen van filmgeluid.

#### **Compressie van het dynamisch bereik (Digital Dynamic Range®)**

De compressie van het dynamisch bereik (Digital Dynamic Range®) stelt het volume automatisch bij zodat u zachte geluiden zoals dialogen goed kunt horen en niet overweldigd wordt door luide speciale effecten (zoals b.v. een explosie). Deze functie wordt ingeschakeld wanneer u de installatie aanzet maar kan in- (één klokslag) of uitgeschakeld worden (2 klokslagen) via de STEREO  (2-luidsprekers) knop.

#### **Gesimuleerd surround gebruiken voor filmmateriaal in mono**

Bose® Videostage decoding kan een eenkanaalsprogramma verwerken tot een geluid dat door vijf luidsprekers komt. De signalen worden hierbij zo gestuurd dat de dialoog op het scherm vergrendeld blijft terwijl muziek en omgevende effecten de luisterruimte opvullen. U ervaart hierbij een 'surround sound' sensatie zodat u met meer plezier kijkt naar oudere (d.w.z. pre-stereo) films. Deze functie kan gebruikt worden voor mono TV, FM en AM programma's. Druk op de SURROUND  (5-luidsprekers) knop om de functie in (1 klokslag) of uit te schakelen (2 klokslagen). Deze functie wordt automatisch ingeschakeld wanneer een Dolby Digital bitstroom aangeeft dat het een monoprogramma bevat.

## Bedienen van de speciale functies

Zie de vorige pagina voor meer details over deze speciale functies.

### Verrijkte modus

#### Wanneer u het volgende selecteert

VIDEO 1, VIDEO 2, of AUX  
TAPE  
CD of AM/FM

#### Is de modus

Verrijkte  
Normaal  
Normaal

#### Om dit te wijzigen

Drukt u opnieuw op dezelfde knop  
Drukt u opnieuw op dezelfde knop  
Niet van toepassing: U kunt verrijkte modus niet selecteren voor CD of AM/FM

### Compressie van het dynamisch bereik (Digital Dynamic Range®)

#### Wanneer u het volgende selecteert

VIDEO 1, VIDEO 2, of AUX  
  
CD, AM/FM, of TAPE

#### Compressie van het dynamisch bereik

Aan  
  
Uit

#### Om dit te wijzigen

Houdt u de STEREO  (2-luidsprekers) knop ingedrukt totdat u twee klokslagen hoort  
Houdt u de STEREO  (2-luidsprekers) knop ingedrukt totdat u één klokslag hoort

### Gesimuleerd surround (mono naar 5 luidsprekers)



#### Als uw geluidsbron dit is

Mono Dolby Digital  
  
Alle andere mogelijkheden

#### Is gesimuleerd surround

Aan  
  
Uit

#### Om dit te wijzigen



Houdt u de SURROUND  (5-luidsprekers) knop ingedrukt totdat u twee klokslagen hoort (UIT)  
Houdt u de SURROUND  (5-luidsprekers) knop ingedrukt totdat u één klokslag hoort (AAN)

### Om de luidsprekerniveaus terug te zetten op de fabrieksafstellingen

#### Om dit terug te zetten

Niveau van middelste luidspreker  
  
Niveau van surround (achterste) luidsprekers

#### Drukt u op

STEREO+CENTER  (3-luidsprekers) knop totdat u een klokslag met 3 tonen hoort  
SURROUND  (5-luidsprekers) knop totdat u een klokslag met 3 tonen hoort

## Klokslagen

Als u één of meer klokslagen hoort, betekent dit dat één van de functies van het systeem in- of uitgeschakeld wordt.

### Wat betekenen de klokslagen

#### Als u dit hoort

1 klokslag  
  
2 klokslagen  
  
3 klokslagen

#### Betekent dat

Gesimuleerd surround (mono naar 5 luidsprekers) of compressie van het dynamisch bereik (Digital Dynamic Range) is INGESCHAKELD  
Gesimuleerd surround (mono naar 5 luidsprekers) of compressie van het dynamisch bereik (Digital Dynamic Range) is UITGESCHAKELD  
Het niveau van de surround luidsprekers of van de middelste luidspreker is weer teruggezet op de standaard fabrieksafstellingen

## Luisteren naar digitaal geluid

### De digitale audiobron inschakelen

Zet de DVD-speler, DTV of andere digitale audiobron aan. Laad de DVD-disc.

### Inschakelen van het systeem en kiezen van het digitale geluid

Druk op AUX om uw systeem aan te zetten zodat het digitaal geluid afspeelt. Als uw Lifestyle® systeem geen geldige PCM of Dolby Digital bitstream ontvangt, zal het automatisch het analoge signaal selecteren dat aangesloten is op de contacten AUX van het Muziekcentrum.

### Luistermateriaal selecteren

Om materiaal te selecteren met uitwisselbare digitale audio bitstromen, dient u op de termen PCM of Dolby Digital of de symbolen  op DVD-videodiscs te letten. Uw Lifestyle® 30 Systeem kan geen MPEG-2 of DTS digitale bitstromen verwerken. Zorg dat er een verbinding is tussen uw DVD-speler of digitale audiuitgang van uw digitale TV en de digitale audioingang van uw systeem.

Om met surround gecodeerd analogo of digitaal audiomateriaal te selecteren, dient u op de termen Surround of Dolby Surround, het symbool  op banden en discs of het woord "surround" voorafgaande aan een TV-uitzending te letten. In de SURROUND modus (5 luidsprekers) kunt u naar welk materiaal dan ook luisteren, alhoewel u niet altijd geluid uit alle vijf de luidsprekers zult horen. Sommige mono- en stereomaterialen zullen het geluid niet naar de surround luidsprekers sturen. Zelfs bij materiaal met 'Surround' codering zijn er momenten dat er geen geluid uit de Surround luidsprekers komt.

## Luisteren naar CD's

### Gebruik van de CD-wisselaar

U kunt maximaal zes CD's tegelijk.

### Laden van de CD's in het CD-magazijn

Pak het magazijn en kijk naar de kant met de pijl. U kunt er maximaal zes CD's in doen, met het label naar boven (Figuur 20). Let erop dat er slechts één CD in elke gleuf wordt gestoken. In het venstertje op de voorkant ziet u de gleufnummers 1 tot en met 6. Deze nummers corresponderen met de nummers die op het display verschijnen.

 **Opmerking:** Indien een CD er ondersteboven is ingestoken, kan hij niet worden afgespeeld. Op het display ziet u dan het woord 'DISC' en het betrokken hokje knippert.

 **LET OP!** Steek slechts één CD in een gleuf. Wanneer u twee CD's in een gleuf tracht te duwen, komen zij vast te zitten. Dat kan de CD's, de CD-lader of het Muziekcentrum beschadigen.

**Figuur 20**

Een CD laden

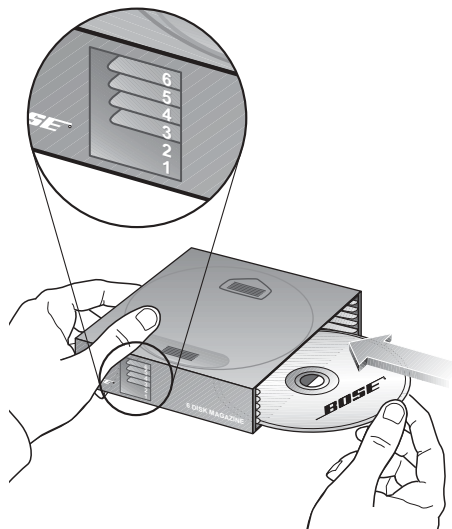

### Verwijderen van de CD's uit het CD-magazijn

Druk op het witte hendeltje dat hoort bij de CD die u wenst te verwijderen. U kunt dan de CD net bij de rand pakken en uit de lader trekken (Figuur 21).

#### **Figuur 21**

Een CD verwijderen

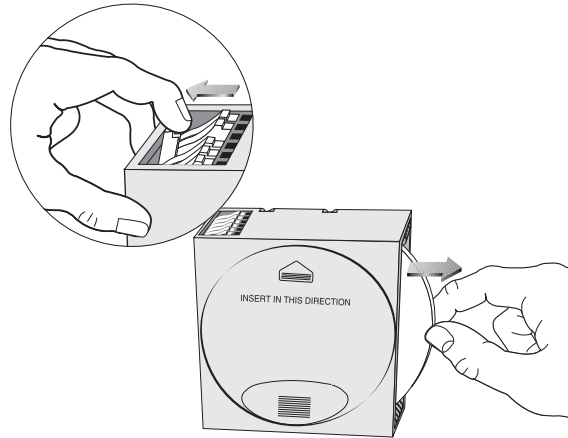

### Invoeren van het CD-magazijn in het Muziekcentrum

Duw het kantelklepje omhoog. Schuif het CD-magazijn helemaal naar binnen, in de richting van de pijl op het magazijn (Figuur 22).

#### **Figuur 22**

De CD-lader invoeren

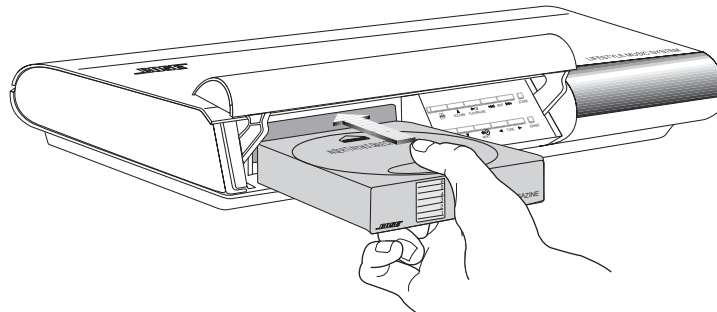

### Verwijderen van het CD-magazijn uit het Muziekcentrum

Druk op EJECT links onder de laderopening, om het magazijn te verwijderen (Figuur 23). Indien een CD speelt, zal EJECT de CD stoppen; deze schuift dan terug in het magazijn, dat vervolgens wordt uitgeworpen.

#### **Figuur 23**

De knop EJECT voor het CD-magazijn

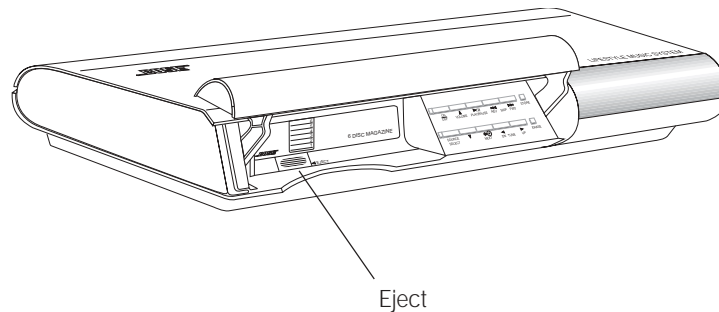

## Inschakelen van het systeem en kiezen van de CD-speler

Druk op CD (afstandsbediening) of SOURCE SELECT (Muziekcentrum) totdat de CD-speler gekozen wordt. Indien het systeem al ingeschakeld is, gebruik dan één van deze beide toetsen om de CD-speler te kiezen. De CD-indicator op het display licht op. Als er een CD in de speler zit, dan begint deze te spelen.

🎵 **Opmerking:** Door CD te selecteren, gaat het systeem aan in SURROUND (5-luidsprekers) modus. Druk op STEREO+CENTER  (3 luidsprekers) of STEREO  (2 luidsprekers) om de modus te wijzigen.

## CD-speler functies

### Indien u wenst:

- een CD (opnieuw) te starten
- een CD te onderbreken
- een CD te stoppen
- naar het volgende nummer te gaan
- naar het begin van het lopende nummer te gaan
- naar het vorige nummer te gaan
- een andere CD af te spelen

### Drukt u op

- ▶ PLAY of ▶/|| PLAY/PAUSE
- || PAUSE of ▶/|| PLAY/PAUSE
- STOP of kies een andere geluidsbron
- SKIP ▶▶ (vooruit)
- SKIP ◀◀ (achteruit), na ten minste vier seconden afspelen van het nummer
- SKIP ◀◀ binnen de eerste vier seconden afspelen van het nummer. Druk na vier seconden tweemaal op SKIP ◀◀ om naar het vorige nummer te gaan. In RANDOM modus gaat deze knop terug naar het laatst gespeelde nummer.
- ➡⌂ NEXT DISC  
In PLAY modus worden de CD's op volgorde (1 t/m 6) afgespeeld en gaan ze vervolgens weer terug naar 1; in RANDOM modus wordt willekeurig een andere CD geselecteerd. Het muziekcentrum slaat gleuven zonder CD over.
- SKIP ◀◀ of ▶▶ of TUNE ◀ of ▶, en houd ingedrukt
- RANDOM of SKIP ◀◀ plus ▶▶ (Muziekcentrum)
- RANDOM of SKIP ◀◀ plus ▶▶ tweemaal (Muziekcentrum)
- RANDOM of SKIP ◀◀ plus ▶▶ nogmaals (Muziekcentrum), druk op ■ STOP of kies een andere bron

🎵 **Opmerking:** Afspelen zonder toezicht of willekeurig spelen stopt na 24 uur (minder slijtage van de CD-speler). Indien het Muziekcentrum méér dan 24 uur zonder toezicht moet spelen, kunt u de radio gebruiken.

### Figuur 24

Voorbeeld van een display bij een CD-speler werkend in luisterzone 1:

Op CD 3 is van nummer 8 reeds 2 minuten en 45 seconden afgespeeld; er zitten 6 CD's in de lader; willekeurige afspeelvolgorde voor alle CD's

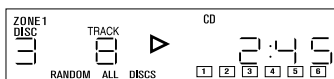

Het display geeft de volgende informatie over de functies van de CD-speler (Figuur 24):

- Welke CD afgespeeld wordt, op pauze gezet of gestopt is, of NONE indien er geen CD in het magazijn zit
- Hoe lang de lopende CD al werkt
- Welk nummer afgespeeld wordt
- Of RANDOM ALL DISCS ofwel RANDOM (één CD) gekozen is
- Welke gleuven reeds gescand zijn en CD's bevatten:
  - Een nummer in een hokje geeft aan dat er een CD in zijn gleuf zit.
  - Een leeg hokje geeft aan dat het Muziekcentrum die CD-gleuf nog niet heeft gescand.
  - Een blanco plekje geeft een lege gleuf aan (of een CD die niet uit de lader kan worden gehaald).
  - Een knipperend hokje geeft aan dat de CD ondersteboven ligt en/of niet gelezen kan worden.

## Luisteren naar de radio

### Inschakelen van het systeem en kiezen van de radio

Druk op AM/FM op de afstandsbediening of op het bedieningspaneel om uw systeem op de laatst beluisterde AM- of FM-zender te zetten. Het systeem gaat automatisch aan in de SURROUND modus. Selecteer indien gewenst een andere luidsprekermodus.

- ♪ **Opmerking:** Als het systeem aanstaat en de radio reeds is gekozen, kunt u met deze toets overschakelen van een AM- naar een FM-frequentie.

### Afstemmen

#### Zoeken naar de sterkste zenders

- Houd SKIP ►► (vooruit), of SKIP ◄◄ (achteruit), ingedrukt om het zoeken te starten. Laat de toets los voor afstemming op het eerstvolgende sterke signaal.
- Wilt u toch het zoeken eerder stoppen, druk dan SKIP of ■ STOP kort in.
- U kunt opnieuw gaan zoeken zonder de toets SKIP ingedrukt te houden. Zodra de eerste zoekoperatie gestopt is, drukt u de toets SKIP ►► of ◄◄ kort in.

#### Overschakelen tussen AM en FM

Druk op de AM/FM toets om naar de andere band over te schakelen.

#### Handmatig afstemmen

Voor het afstemmen op een ver afgelegen zwakke zender die de radio niet kan vinden, gebruikt u TUNE ◀ of ▶ (Muziekcentrum).

#### Vastleggen van een voorkeuzezender

Uw Lifestyle® Muziekcentrum kan maximaal 25 AM- en 25 FM-zenders in willekeurige combinatie vastleggen.

- ♪ **Opmerking:** Luisterwensen verschillen. U kunt elk gezinslid eigen favoriete voorkeuzezenders gunnen, door nummers individueel te reserveren. Bovendien kunt u elke voorkeuzezender een aantal verschillende nummers toekennen. Verschillende soorten muziekzenders kunt u vanwege het overzicht verschillende groepen nummers geven. Het bijhouden van een lijstje met voorkeuzezenders en nummers is zeker aan te raden.

1. Duw het kantelklepje van het Muziekcentrum omhoog.
2. Kies de als voorkeuze vast te leggen zender door handmatige afstemming of door SKIP ingedrukt te houden.
3. Druk op STORE. Het laagste vrije voorkeuzenummer knippert drie seconden, waarna het in het geheugen vastligt (op het display zichtbaar).
4. Wilt u een ander voorkeuzenummer, dan drukt u, terwijl het eerste nummer knippert, één van de toetsen SKIP in, waardoor u een ander vrij nummer kunt uitkiezen. Dat nummer wordt dan zichtbaar.

- ♪ **Opmerking:** Mocht een voorkeuzenummer al in gebruik zijn, dan schrappt u eerst de betrokken voorkeuzezender uit het geheugen (zie 'Verwijderen van een voorkeuzezender', hieronder), alvorens u het nummer toekent aan de andere zender die u wilt vastleggen. Méér dan 25 AM- of 25 FM-zenders kunt u niet vastleggen; onder PRESET gaat "–" knipperen als u het toch probeert.

#### Kiezen van een voorkeuzezender

Zodra u een aantal voorkeuzezenders hebt vastgelegd, kunt u SKIP ►► ◄◄ indrukken voor afstemming op de voorkeuzezender met het eerstvolgende hogere of lagere nummer. Zie Figuur 25 voor een voorbeeld van een voorkeuzezender.

#### Verwijderen van een voorkeuzezender

1. Duw het kantelklepje van het Muziekcentrum omhoog.
2. Kies de voorkeuzezender die u wenst te schrappen.
3. Druk op ERASE.

### Figuur 25

Het display bij een FM-voorkeuzezender (met nummer 10)

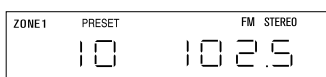

## Gebruik van het systeem met externe apparaten.



Volg de instructies op pagina's 12-15 voor het aansluiten van apparaten.

Schakel het apparaat rechtstreeks of door een afstandsbediening in. Met VOLUME ▲ of ▼ op de Lifestyle® afstandsbediening of het Muziekcentrum kunt u het volume verhogen, resp. verlagen. Let erop dat u bij het betreffende apparaat ook alle andere functies goed instelt; zie zo nodig de handleiding ervan. Overtuig u ervan dat het apparaat ingeschakeld is en dat er een tape, CD, DVD, laserdisc, enz. geladen is.

♪ **Opmerking:** Het Lifestyle® 30 Systeem kan geen van de aangesloten apparaten in- of uitschakelen.

### Inschakelen van het systeem en kiezen van het apparaat

Druk op de afstandsbediening TAPE, AUX, VIDEO 1 of VIDEO 2 in, of op het Muziekcentrum SOURCE SELECT, totdat het gewenste apparaat is gekozen. Dit leidt ertoe dat uw systeem wordt ingeschakeld en het verbonden apparaat wordt gekozen. Is het systeem al ingeschakeld, dan wordt alleen het apparaat gekozen.

♪ **Opmerking:** Door een bron te kiezen wordt het systeem ingeschakeld in de SURROUND (5-luidsprekers) modus. Druk op STEREO+CENTER  (3 luidsprekers) of STEREO  (2 luidsprekers) om de modus te wijzigen.

Zodra inschakelen en kiezen klaar zijn, ziet u op het display het naamsymbool oplichten.

### Gebruik van een videogeluidsbron

Druk op de afstandsbediening VIDEO 1 of VIDEO 2 in, of op het Muziekcentrum SOURCE SELECT, totdat u op het display VIDEO 1 of 2 ziet oplichten. Hierdoor wordt uw systeem in de SURROUND (5-luidsprekers) modus aangezet en wordt de videogeluidsbron geselecteerd die is aangesloten op de VIDEO 1 of 2 ingang.

Wanneer uw video-apparaat aangesloten is op de TAPE-ingang van het Muziekcentrum, drukt u (afstandsbediening) op TAPE of (Muziekcentrum) op SOURCE SELECT totdat het woordje TAPE op het display verschijnt. Hierdoor wordt uw systeem in de SURROUND (5-luidsprekers) modus aangezet en wordt de bron geselecteerd die aangesloten is op de TAPE-ingang.

### Verrijkte modus gebruiken voor het luisteren naar filmsoundtracks

Wanneer de soundtrack van een film in een bioscoop wordt afgespeeld, worden de lage en hoge tonen zodanig afgesteld dat ze volledig aan de intentie van de geluidsontwerper van de film voldoen. Om deze prestatie thuis opnieuw te creëren, herstelt de verrijkte modus van uw Lifestyle® 30 Systeem de lage en hoge tonen tot deze niveaus wanneer u VIDEO 1, VIDEO 2 of AUX selecteert.

Wanneer VIDEO 1, VIDEO 2 of AUX geselecteerd zijn, kunt u tevens kiezen tussen de normale modus en verrijkte modus. Het systeem gaat automatisch aan in de verrijkte modus voor films. Druk opnieuw op dezelfde knop (VIDEO 1, VIDEO 2 of AUX) om naar de normale modus te gaan. Wanneer TAPE geselecteerd is, gaat het systeem automatisch in de normale modus aan. Druk opnieuw op TAPE om naar verrijkte modus over te schakelen voor films.

♪ **Opmerking:** U hoort mogelijk geen verschil tussen verrijkte modus en de normale modus wanneer u naar dialoog of ander programmamateriaal luistert dat niet veel lage of hoge tonen heeft.

### Opnemen met een tapedeck

Om met een aangesloten tapedeck te kunnen opnemen, speelt u de op te nemen geluidsbron (AM/FM, CD, AUX, VIDEO 1 of 2) af. Bij een systeem met 2 zones speelt u de bron in zone 1 af. Zet het tapedeck op opnemen (record).

### Luisteren met een koptelefoon

Een koptelefoon kunt u aansluiten op het stereo (mini)contact aan de zijkant van het Muziekcentrum (Figuur 26). Alhoewel dit contact geschikt is voor de meeste uitvoeringen, leveren Bose® dealers en vele elektronicazaken u zo nodig een aanpassingsstekker.

Het aansluiten van een koptelefoon schakelt de luidsprekers aangesloten op het contact SPEAKER ZONE 1 uit.

**Figuur 26**

Aansluiten van een koptelefoon

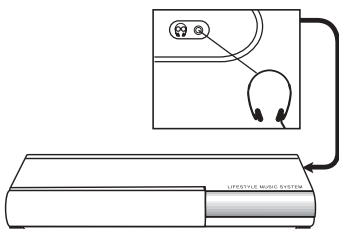

## Fijnregeling van uw systeem

### Figuur 27

De regelknoppen voor hoge en lage tonen

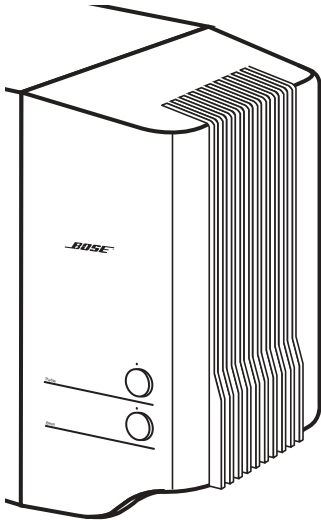

Als u de plaatsingsvoorschriften (pagina's 6-8) voor de luidsprekers volgt, zult u in de meeste gevallen een uitstekende geluidskwaliteit kunnen constateren.

Bij verandering van volume hoeft u de klank niet aan te passen, aangezien een door Bose® gepatenteerde signaalverwerkingstechnologie een natuurlijke en warm aandoende klankbalans over het gehele bereik van volumewaarden verschaft en handhaaft.

Zoals hieronder beschreven, kunt u zelf, indien gewenst, uw systeem 'fijn' bijregelen.

### **Bijstellen van de luidsprekers**

De regelknoppen TREBLE (hoge tonen) en BASS (lage tonen) van het Lifestyle® 30 Systeem bevinden zich op de Acoustimass® Module (Figuur 27). Zij maken het mogelijk de hoge frequenties en de lage frequenties aan te passen. De normale stand van de puntjes op de regelknoppen is de stand '12 uur'. U kunt deze stand ook voelen, doordat de knoppen bij het verdraaien daar iets inklikken. Draai deze regelknoppen met de wijzers van de klok mee voor versterking, en tegen de wijzers van de klok in voor verzwakking, zowel van de hoge tonen als van de lage tonen.

### **Compenseren voor de akoestiek van de kamer**

Bij ieder luidsprekersysteem kan de 'akoestiek' (kenmerkende geluidseigenschappen) van uw kamer invloed hebben op de geluidskwaliteit ervan in zijn algemeenheid. Veelal kunt u problemen met de akoestiek redelijk opheffen door de beide regelknoppen TREBLE en BASS voorzichtig wat bij te stellen.

#### ***Te veel of te weinig hoge tonen***

Kamers met weinig (geluiddempende) stoffering, vooral die met kale vloeren en muren, kunnen wel erg schril of te 'helder' klinken. Wanneer u dan de regelknop TREBLE lager draait (naar de - toe), worden die hoge tonen verzwakt.

Kamers met veel geluiddempend materiaal (gestoffeerde meubelen, kamerbreed tapijt, zware gordijnen) kunnen de hoge tonen van uw systeem verzwakken. Zet de luidsprekers dan wat verder weg van de gestoffeerde meubelen om de hoge tonen te versterken. U kunt de hoge tonen ook versterken door TREBLE iets hoger te draaien (naar de + toe).

#### ***Te veel of te weinig lage tonen***

U kunt de lage tonen verzwakken door de regelknop BASS lager (naar de - toe) te draaien. Hoger draaien (naar de + toe) versterkt de lage tonen.

De plaatsing van de Acoustimass Module heeft er ook invloed op hoeveel lage tonen u hoort. Een plaatsing dicht bij de hoek van de kamer versterkt de lage tonen. Als u de module verder weg uit de hoek plaatst, zullen de lage tonen zwakker klinken.

## Twee luisterzones gebruiken

### Figuur 28

Voorbeeld van twee luisterzones: de Lifestyle® 30 luidsprekers werken in zone 1 en de Acoustimass® luidsprekers (met versterker) in zone 2

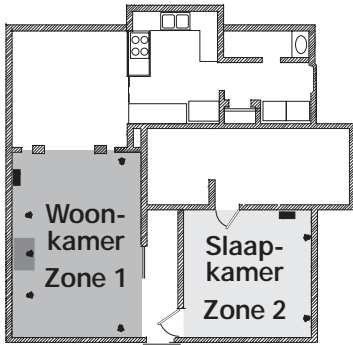

Het Lifestyle® 30 Systeem kan geluid afkomstig van één of twee bronnen tegelijkertijd laten spelen in twee verschillende luisterruimtes. Zo'n luisterruimte, of het nu één kamer is of een groep kamers (met inbegrip van gebieden buiten), wordt hier ook 'zone' genoemd. Door enige luidsprekers (met versterker) en een tweede afstandsbediening aan uw systeem toe te voegen, kunt u twee van dergelijke zones gaan gebruiken (Figuur 28).

### Hoe de zones werken

- In de zones 1 en 2 kunnen tegelijkertijd verschillende geluidsbronnen functioneren – CD, AM/FM-tuner, TAPE, VIDEO (geluid) of AUX.
- Er kan op slechts één radiozender tegelijk worden afgestemd.

### Het inrichten van twee zones

- De Lifestyle® 30 luidsprekers zijn opgesteld in zone 1.
- Ledere verdieping of kamercombinatie in uw woning kan als zone worden gekozen.
- Gebruik een geschikte Lifestyle® kabel om het andere luidsprekersysteem (met versterkers) van Bose® te verbinden met het contact SPEAKER ZONE 2 op de achterkant van het Muziekcentrum.
- Om een bestaand stereosysteem aan te sluiten, kunt u eveneens gebruik maken van speciale connectors.
- Gebruik een tweede Lifestyle® afstandsbediening voor zone 2.

Raadpleeg uw dealer of Bose voor het aanschaffen van de extra luidsprekers met versterker, de afstandsbediening, aansluitingskabels en speciale connectors, enz.

### Het instellen van de afstandsbediening voor zone 2

U heeft een tweede afstandsbediening nodig, ingesteld voor ZONE 2, om de luidsprekers aangesloten op de uitgang voor ZONE 2 te kunnen laten werken.

Om uw tweede afstandsbediening in te stellen, doet u het volgende:

1. Schuif het dekseltje van het batterijvakje van de afstandsbediening eraf.
2. Zoek de miniatuurschakelaar 8 (Figuur 29). Voor ZONE 1 is de *onderste* stand bedoeld; schuif hem, indien nodig, voor ZONE 2 naar boven, door middel van een paperclip, een ballpoint of iets dergelijks.
3. Controleer of de huiscodeschakelaars (1, 2, 3 en 4) overeenstemmen met die in uw andere afstandsbediening. (Zie pagina 32 voor verdere gegevens betreffende huiscodes.)
4. Schuif het dekseltje weer terug.

### Figuur 29

Instelling van de miniatuurschakelaars

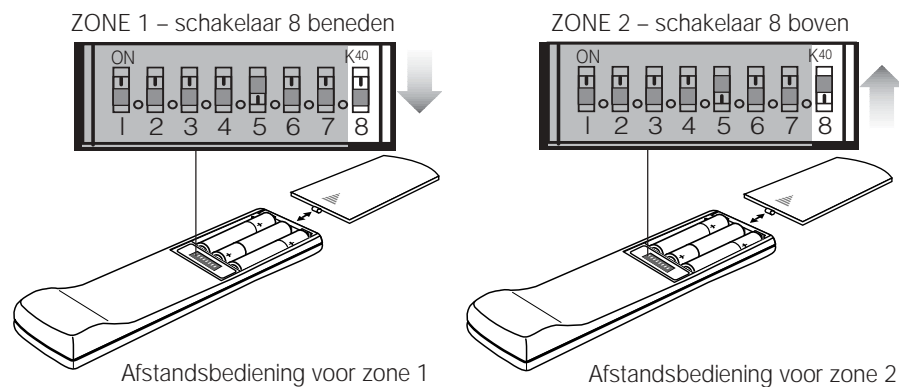

## Werken met twee luisterzones

### Regelen via de afstandsbedieningen

Om uw systeem in twee zones te kunnen 'bedienen', moet u over apart ingestelde afstandsbedieningen beschikken. Zie de instructies op blz. 30 voor het instellen van de tweede afstandsbediening, voor zone 2.

- U kunt bij beide zones door besturingscommando's van de desbetreffende afstandsbediening geluidsbronnen kiezen en regelen.
- U kunt het volume in elke zone rechtstreeks regelen, door middel van zijn eigen afstandsbediening.
- U kunt elke zone rechtstreeks in- en uitschakelen, door middel van zijn eigen afstandsbediening.
- U kunt in beide zones naar dezelfde bron luisteren.

### Regelen via het Muziekcentrum

Het in- en uitschakelen van de twee zones via het Muziekcentrum vereist verschillende handelingen.

- Om zone 2 in te schakelen via het Muziekcentrum, houd u de toets ON/OFF ingedrukt. Kijk naar het display om te zien of de zone aan of uit staat. Laat de toets los om de afgebeelde keuze vast te houden.

Wanneer de toets ON/OFF ingedrukt blijft, verkrijgt u achtereenvolgens (waarna herhaling hiervan volgt):

	<b>Zone 1</b>	<b>Zone 2</b>
1ste	Aan	Uit
2de	Aan	Aan
3de	Uit	Aan

- Wanneer beide zones ingeschakeld zijn, levert herhaald indrukken van de toets ON/OFF op het Muziekcentrum de hieronder volgende omschakelingen op:

	<b>Zone 1</b>	<b>Zone 2</b>
	Aan	Aan
Na 1x indrukken	Uit	Aan
Na 2x indrukken	Uit	Uit
Na 3x indrukken	Aan	Uit
Na 4x indrukken	Uit	Uit
Na 5x, 6x, enz.	Zone 1 herhaalt 'Aan' en 'Uit'	

- Wanneer zone 1 ingeschakeld is (zelfs al is zone 2 eveneens ingeschakeld), bedienen de toetsen van het Muziekcentrum slechts zone 1.
- Wanneer zone 2 de enige ingeschakelde zone is, bedienen de toetsen van het Muziekcentrum zone 2.
- Wanneer u SOURCE SELECT indrukt voor FM of AM, terwijl in zone 2 afgestemd is op een zender van de andere radioband, ziet u op het display de gekozen band in zone 2 knipperen. Indien u de band in zone 2 toch niet wenst te veranderen, drukt u binnen twee seconden SOURCE SELECT in om een andere bron te kiezen.

### Zonegegevens op het display van het Muziekcentrum

- Bij ingeschakelde zone 1 (of zone 1 en zone 2) staan op het display alleen gegevens van zone 1.
- Wanneer slechts zone 2 ingeschakeld is, vertoont het display gegevens van zone 2.

## Veranderen van de huiscode

De Lifestyle® afstandsbediening gebruikt overeenstemmende huiscodes om de communicatie te kunnen beperken tot die met het 'eigen' Muziekcentrum. Indien de commando's van uw afstandsbediening ooit in conflict komen met die van een ander naburig Lifestyle® Systeem, kunt u gemakkelijk een nieuwe huiscode voor uw systeem en zijn afstandsbediening(en) vastleggen door de onderstaande procedure te volgen.

1. Open het batterijvakje van uw afstandsbediening en kijk naar de miniatuurschakelaars (Figuur 30).
2. Om een nieuwe code te creëren, verandert u de positie van één van de schakelaars 1, 2, 3 of 4 door deze in zijn andere stand te schuiven. Gebruik een paperclip, ballpoint of iets dergelijks.

♪ **Opmerking:** Verander hierbij de schakelaars 5, 6, 7 niet. De standaardinstelling van de fabrikant is de bovenste stand voor schakelaar 5 en de onderste voor 6 en 7.

3. Schuif het dekseltje weer terug.

**Figuur 30**

Miniatuurschakelingen voor instelling

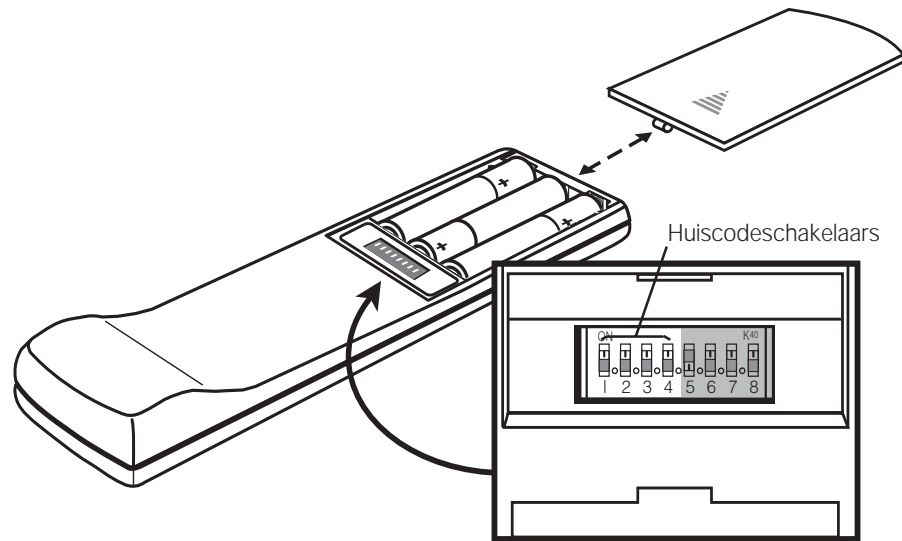

4. Duw het kantelklepje van het Muziekcentrum omhoog.
5. Schakel beide zones uit.
6. Houd STORE ingedrukt. Op het display knippert PROGRAM.
7. Terwijl u STORE nog ingedrukt hebt, en het display knippert, drukt u een andere toets (onverschillig welke) van de afstandsbediening in.

- Het display stopt met knipperen en toont eventjes PROGRAM, waarmee de vastlegging van de nieuwe huiscode bevestigd is.
- Het display toont u de huiscode ter verificatie, door vier hokjes te verlichten die corresponderen met de vier schakelaarposities (onderaan of bovenaan). Zie het voorbeeld in Figuur 31.

8. Laat STORE los. Het systeem blijft uitgeschakeld.
9. Indien u meer afstandsbedieningen heeft, opent u ook hun batterijvakje en verschuift u dezelfde schakelaar. Het is niet nodig om stappen 4-8 te herhalen.

♪ **Opmerking:** Om de huiscode van uw systeem te controleren, drukt u STORE in terwijl het systeem uitgeschakeld is. Het display bevestigt de instelling van de schakelaars 1 tot en met 4.

**Figuur 31**

Voorbeeld (op het display) van een ingestelde huiscode: schakelaar 1 bovenste stand; 2, 3 en 4 onderste stand

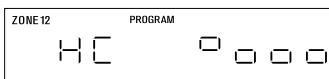

## Onderhoud van uw Lifestyle® 30 Systeem

Het enige onderhoud dat nodig is, bestaat uit het reinigen van het systeem en de CD's, alsmede het zo nu en dan vervangen van de batterijen van de afstandsbediening.

Voor informatie over het vervangen van de batterijen, zie "Plaatsen van de batterijen in de afstandsbediening" op pagina 17.

**Figuur 32**

Vasthouden van een CD

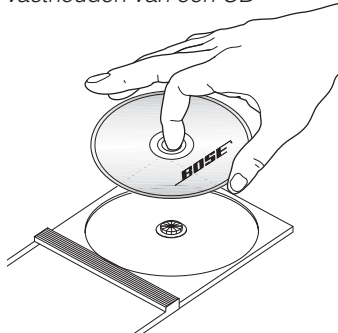

### Behandeling van CD's

Om vingerafdrukken en krassen te vermijden, mag u CD's alleen bij de rand vastpakken (Figuur 32).

Vlekken of vingerafdrukken verwijdert u het beste met een zacht, droog doekje dat niet pluist. Poets alleen in rechte lijnen vanuit het midden naar de rand toe (Figuur 33). Gebruik geen chemicaliën (deze kunnen de CD beschadigen).

Schrijf niet op de CD en plak er geen labels op.

Leg een CD na gebruik altijd weer in zijn doosje om de nadelige gevolgen van stof en vuil zoveel mogelijk te beperken. Stel de doosjes met de CD's niet bloot aan direct zonlicht, hoge temperaturen of grote vochtigheid.

### Reinigen van het Muziekcentrum

Gebruik uitsluitend een zachte, droge doek om de buitenkant van het Muziekcentrum te reinigen.

Gebruik geen oplosmiddelen of chemicaliën, evenmin schoonmaakproducten met alcohol, ammoniak of schuurmiddelen. Mors geen vloeistoffen in openingen. Gebruik geen spuitbussen vlakbij het systeem.

### Reinigen van de luidsprekers

Reinig de buitenkant van de luidsprekers met een zachte, vochtige doek. Om de finish mooi te houden kunt u een zacht doekje nemen met wat glasreiniger (zonder ammoniak) erop.

Gebruik geen spuitbussen vlakbij het systeem. Gebruik geen oplosmiddelen of chemicaliën, evenmin schoonmaakproducten met alcohol, ammoniak of schuurmiddelen. Mors geen vloeistoffen in openingen.

De roosterpanelen van de luidsprekers vereisen geen speciaal onderhoud. Ze kunnen zo nodig met een stofzuiger voorzichtig worden gereinigd.

### Transport van uw Muziekcentrum

Alvorens uw Muziekcentrum te transporteren, dient u het CD-mechanisme vast te zetten. Doe dan het volgende:

1. Verwijder het CD-magazijn.
2. Zorg ervoor dat het Muziekcentrum uitgeschakeld is (in zone 1 èn 2).
3. Druk gelijktijdig STORE, ERASE en PLAY/PAUSE op het Muziekcentrum in. Laat dan los.
4. Houd EJECT ingedrukt gedurende 10 seconden. De CD-lift beweegt naar beneden en wordt vastgezet.
5. Indien u hoort dat de lift alleen op en neer beweegt, wacht dan 10 seconden en herhaal de stappen 3 en 4.





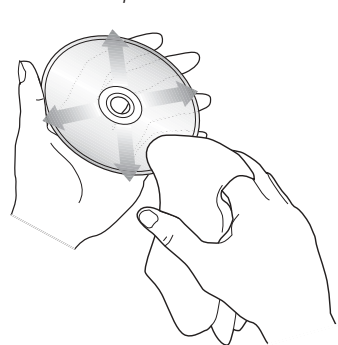

Het CD-mechanisme wordt automatisch gedeblokkeerd zodra u weer CD kiest.

**Figuur 33**

Het schoonpoetsen van een CD



## Oplossen van problemen

Probleem	Wat te doen
Het systeem werkt helemaal niet	<ul style="list-style-type: none"> <li>• Kijk na of de voedingsstekker goed in het Muziekcentrum gestoken is, het netsnoer aangesloten is op de Acoustimass® Module en of de trafo en het snoer goed verbonden zijn met wandcontactdozen waarop spanning staat.</li> <li>• Zorg ervoor een geluidsbron (CD, AM/FM, enz.) te kiezen.</li> <li>• Trek de trafo een minuut uit het wandcontact en duw deze er dan weer in. Bij een piekstoring op het net zal de trafo na die minuut weer gewoon functioneren.</li> <li>• Mocht het systeem niet reageren, druk dan tegelijk STORE, ERASE en ON/OFF in om het Muziekcentrum opnieuw in te stellen.</li> </ul>
Geen geluid	<ul style="list-style-type: none"> <li>• Verhoog het volume.</li> <li>• Kijk op het display of MUTE verlicht is. Als dat zo is, druk dan MUTE (afstandsbediening) in om het geluid terug te krijgen.</li> <li>• Controleer of de audio ingangskabel goed met het contact SPEAKER ZONE 1 (Muziekcentrum) verbonden is en of de meerpensstekker aan het andere eind goed in AUDIO INPUT (Acoustimass Module) zit.</li> <li>• Controleer de aansluitingen van de luidsprekers.</li> <li>• Controleer of de digitale audio ingangskabel goed in het AUX-contact van het Muziekcentrum zit en of het andere uiteinde van de kabel goed op het aansluitcontact bij de digitale bron is aangesloten.</li> <li>• Schakel het Muziekcentrum 10 seconden uit en vervolgens weer in om de communicatie tussen het Muziekcentrum en de luidsprekers te herstellen.</li> <li>• Kijk de verbindingen bij alle externe AV-apparaten na. Let erop de juiste geluidsbron te kiezen voor het gewenste ingangssignaal.</li> <li>• Overtuig u ervan dat de CD goed in de lader zit (label naar boven), en de lader goed in het Muziekcentrum.</li> <li>• Controleer of er geen koptelefoon aangesloten is.</li> <li>• Sluit de FM- en de AM-antenne aan.</li> </ul>
Geen geluid uit de luidspreker midden vóór	<ul style="list-style-type: none"> <li>• Zorg ervoor dat de kabel van deze luidspreker aan beide einden goed is aangesloten.</li> <li>• Kies STEREO+CENTER  (3 luidsprekers) of SURROUND  (5 luidsprekers).</li> </ul>
Te veel geluid uit de luidspreker midden vóór	<ul style="list-style-type: none"> <li>• Druk op SURROUND – in de STEREO+CENTER (3-luidsprekers) modus, om het luidspkervolume midden vóór te verlagen.</li> <li>• Houd de STEREO+CENTER  (3-luidsprekers) knop 10 seconden lang ingedrukt om de in de fabriek gemaakte volume-afstelling van de middelste luidspreker terug te zetten.</li> </ul>
Geen geluid uit de Surround luidsprekers	<ul style="list-style-type: none"> <li>• Kies SURROUND mode  (5 luidsprekers).</li> <li>• Druk op SURROUND +.</li> <li>• Druk op SURROUND  (5 luidsprekers) en houd de knop 10 seconden ingedrukt om het luidspkervolume (Surround) terug te brengen op de oorspronkelijk ingestelde fabriekswaarde.</li> <li>• Zorg ervoor dat de videogeluidsbron stereo en 'Surround' codering heeft en dat het gebruikte apparaat (TV, VCR, DVD of laserdiscspeler) in stereo kan werken.</li> </ul>
De Surround luidsprekers zijn te luid	<ul style="list-style-type: none"> <li>• Druk op SURROUND – in de SURROUND (5-luidsprekers) modus.</li> <li>• Zorg ervoor dat de linker- en rechterluidspreker vóór op de contacten (blauw) voor de luidsprekers vóór en de Surround luidsprekers (achter, links en rechts) op de contacten  (oranje) voor de Surround luidsprekers zijn aangesloten.</li> <li>• Druk op SURROUND  (5 luidsprekers) en houd de knop 10 seconden ingedrukt om het luidspkervolume (Surround) terug te brengen op de oorspronkelijk ingestelde fabriekswaarde.</li> </ul>

<b>Probleem</b>	<b>Wat te doen</b>
De afstandsbediening werkt niet of onregelmatig	<ul style="list-style-type: none"> <li>• Kijk de batterijen en hun polariteit (+ en -) na. Zie pagina 17.</li> <li>• Gebruik de afstandsbediening dicht bij het Muziekcentrum.</li> <li>• Verplaats de afstandsbediening (of het Muziekcentrum) ongeveer een halve meter om een 'dood hoekje' te vermijden. Zie opmerking op pagina 19.</li> <li>• Verzeker u ervan dat de audio ingangskabel stevig bevestigd en aangesloten is, zoveel mogelijk gestrekt en volledig uitgerold is.</li> <li>• Controleer of de huiscodes van de afstandsbediening en het Muziekcentrum overeenstemmen. Volg stappen 4-8 op pagina 32 om de huiscodes overeen te laten stemmen.</li> </ul>
Het systeem (of delen ervan) werkt onregelmatig of stopt 'vanzelf'	<ul style="list-style-type: none"> <li>• Verander de huiscode om een signaalconflict met een ander, naburig Lifestyle® Systeem onmogelijk te maken. Zie pagina 32 voor instructies over het instellen van de huiscode.</li> </ul>
De radio werkt niet	<ul style="list-style-type: none"> <li>• Controleer of de antennes goed zijn aangesloten.</li> <li>• Plaats de AM-antenne minstens 50 cm van het Muziekcentrum vandaan.</li> <li>• Stel de positie van de antennes bij om de ontvangst te verbeteren.</li> <li>• De AM-antenne moet rechtop staan.</li> <li>• Plaats de antennes verder weg van de TV (of andere elektronische apparatuur).</li> <li>• U zit mogelijk in een gebied met onvoldoende signaal.</li> </ul>
De CD-speler werkt niet	<ul style="list-style-type: none"> <li>• Ga na of het afspeelsymbool ► op het display verlicht is.</li> <li>• Wacht na indrukken van CD eventjes, voor u PLAY indrukt.</li> <li>• Controleer of de lader er goed in zit.</li> <li>• Ga na of er een CD in de lader zit, met het label naar boven. Het display toont een knipperend hokje wanneer de CD verkeerd zit of niet kan worden gelezen.</li> <li>• Verwijder de lader en steek de CD er opnieuw in.</li> <li>• De CD is misschien wat vuil of stoffig. Reinig de CD. Zie Figuur 33 op pagina 33.</li> <li>• De CD is mogelijk niet goed. Probeer een andere CD.</li> <li>• De boodschap 'E01' op het display wijst op een fout in het mechanisme. Neem de stekker van het Muziekcentrum uit het stopcontact. Steek de stekker er weer in en probeer het opnieuw. Als 'E01' opnieuw verschijnt, neem dan contact op met de Klantendienst van Bose® (zie lijst met adressen aan de binnenkant van de achteromslag).</li> </ul>
Het FM-geluid klinkt vervormd	<ul style="list-style-type: none"> <li>• Stel de positie van de antenne bij om storingen te verminderen.</li> </ul>
FM-geluid heeft ruis in de surround mode	<ul style="list-style-type: none"> <li>• Zwakke FM-stations produceren ruis in de surround luidsprekers. Druk op de knop STEREO  (2 luidsprekers) om de ruis zo veel mogelijk te beperken.</li> </ul>
Het geluid klinkt vervormd	<ul style="list-style-type: none"> <li>• Zie erop toe dat de luidsprekerkabels onbeschadigd en de aansluitingen goed zijn.</li> <li>• Verminder het uitgangssignaal van alle externe A/V-apparaten aangesloten op het Muziekcentrum.</li> </ul>
Geen geluid van band, CD, VCR of TV	<ul style="list-style-type: none"> <li>• Ga de aansluitingen na.</li> <li>• Controleer of het betrokken apparaat ingeschakeld is.</li> <li>• Raadpleeg zijn handleiding.</li> </ul>

## Garantieperiode

Voor uw Bose Lifestyle® 30 Systeem geldt een éénjarige, overdraagbare garantie. De verdere gegevens staan op de garantiekaart bij uw systeem. Gelieve het informatiedeel in te vullen en de kaart terug te zenden naar Bose.

## Consumentenservice

Indien u verdere hulp nodig heeft voor het oplossen van problemen, neem dan contact op met de Bose Consumentenservice. Zie de binnenkant van het achteromslag voor de adressen en telefoonnummers van de Consumentenservice van Bose Corporation.

## Technische gegevens

### VA (frequentie)-waarden van de trafo voor het Muziekcentrum

V.S./Canada: 120 V~ 60 Hz 25 VA

Europa: 230 V~ 50 Hz 25 VA

Australië: 240 V~ 50 Hz 25 VA

Dubbel voltage: 120 V~ 60 Hz 25 VA en 230 V~ 50 Hz 25 VA

### VA (frequentie)-waarden van het luidsprekersysteem

V.S./Canada: 120 V~ 50/60 Hz 350 W

Europa/Australië: 220-240 V~ 50/60 Hz 350 W

Dubbel voltage: 115/230 V~ 50/60 Hz 350 W

### Ingangen van het Muziekcentrum

TAPE: 2 Vrms, maximum

AUX, VIDEO: 2 Vrms, maximum

FM-antenne: 75Ω

AM-antenne: 12 μH

Vermogen: 12V~, 1,3 A

### Uitgangen van het Muziekcentrum

Audio variabel: SPEAKER ZONES 1 en 2

Audio constant: ZONE 1, ZONE 2, TAPE

Koptelefoon: 32Ω, minimale impedantie

SERIAL DATA: voor toekomstig gebruik

Pendiagram uitgangconnectors (zones):

1: variabele linker audio

2: variabele rechter audio

3: stationaire linker audio

4: stationaire rechter audio

5: aarde audio

6: +10 V regelingsverbinding

7: SMART SPEAKER gegevens

8: aarde van de regelingsverbinding  
(en afstandsantenne)

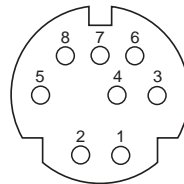

### Actieradius afstandsbediening

20 m

### Afmetingen

Het Muziekcentrum

39,4 cm x 20,3 cm x 6,6 cm (b x d x h)

Jewel Cube® luidspreker

5,6 cm x 8,1 cm x 11,2 cm (b x d x h)

Acoustimass® Module

59,0 cm x 19,0 cm x 35,5 cm (b x d x h)

### Gewicht

Het Muziekcentrum

2,7 kg

Jewel Cube luidspreker

0,5 kg

Acoustimass Module

15,0 kg

Gewicht bij verzending

27,3 kg

### Afwerking

Het Muziekcentrum

Aluminium

Jewel Cube luidsprekers

Polymeer, geschilderd

Acoustimass Module

Polymeer met vinylfineer

## Accessoires

Voor informatie over montagebeugels, statieven, CD-magazijn, extra afstandsbedieningen, alsmede over het aansluiten van meer Bose® luidsprekers met versterker, dient u contact op te nemen met uw Bose dealer. U kunt Bose ook rechtstreeks bellen (zie binnenkant van achteromslag voor de telefoonnummers).

**A**

AA 5, 17  
aankoopdatum 3  
aansluitingen 9-11, 15, 16, 34, 35  
AC POWER 11  
accessoires 36  
Acoustimass® Module 2-11, 16, 18,  
29, 34, 36  
Afspelen 18  
afstandsbediening 5, 17, 19-21, 28,  
30-32, 34-36  
afsteminterval 17, 19  
afstemmen 6, 27, 29  
akoestiek van de kamer 29  
akoestisch beeld 6  
AM/FM 4, 20, 22-24, 27, 28, 34  
AM-antenne 5, 16, 34, 35, 36  
analoog 4, 12, 13, 15, 22, 24  
ANTENNA 16  
antenne 5, 16, 34, 35, 36  
apparaten 11-15, 28, 34, 35  
audio ingangskabel 5, 8, 10, 34  
AUDIO INPUT 10, 34  
audiobanden 8  
audiokabel 12, 13  
Australië 5, 11, 36  
AUX 12, 13, 20, 22, 28, 30, 36

**B**

banden 8  
barrel connector 9  
BASS 29  
batterijen 2, 5, 17, 33, 35  
bedieningstoetsen 2, 8, 13, 14, 19-21,  
29, 36  
behandeling van CD's 33  
bron selecteren 31  
buitenantenne 16

**C**

Canada 5, 11, 36  
CD 8, 12, 19, 20, 23-28, 30, 33-36  
CD-lader 5, 20, 24, 25, 33  
CD-wisselaar 4, 20, 24, 26  
coaxiaal 12-14  
compressie van het dynamisch bereik  
(Digital Dynamic Range®) 4, 21-23  
consumentenservice 6, 9, 35

**D**

3 klokslagen 21-23  
3-luidsprekers 21, 28, 26, 34  
decoder 4, 12

dempen 18  
digitaal  
audio ingang 24  
audiobron 4, 24  
bitstromen 22, 24  
geluid 4, 24  
signaalverwerking 22  
display 12, 15, 18, 24-28, 31, 32,  
34, 35  
dode hoekjes 19, 35  
Dolby Digital 4, 12, 22, 24  
Dolby Surround 4, 24  
draaitafel 15  
drie klokslagen 21-23  
DTS 4, 24  
DTV 12, 24  
dubbel voltage 5, 11, 17, 36  
DVD 4, 8, 12-14, 24, 28

**E**

1 klokslag 21-23  
E01 35  
een klokslag 21-23  
eenkanaals 22  
EJECT 33  
ERASE 27, 33, 34  
EU 17  
Europa 5, 11, 17, 36  
externe antenne 16

**F**

fantom 13, 14  
finish 36  
FM 75 Ω EXTERNAL antenne 16  
FM ANTENNA 16  
FM-antenne 5, 16, 36  
fout 35

**G**

garantie 3, 5, 33, 35  
gecodeerd 12, 24  
geluidsbron 4, 8, 12-14, 18, 28, 30  
geluidsniveau 4  
gesimuleerd surround 23  
gewicht 36  
gleuf 8, 24

**H**

115 V 11  
115/230 V 36  
120 V 11, 17, 36  
handmatig afstemmen 27  
Home Cinema 6, 13, 12  
huiscode 17, 18, 19, 30, 32, 35

**I**

IEC-R6 17  
ingang 12-15, 36  
intern/extern 13, 14  
internationaal gebruik 11

**J**

Jewel Cube® luidsprekers 4-6, 9,  
36

**K**

kabel 5-12, 14, 34, 35  
kabelradio 16  
kabel-TV 4, 12, 16, 22  
klank aanpassen 29  
klepje van Muziekcentrum 18  
klokslagen 21-23  
koptelefoon 28, 34

**L**

lader 24, 25, 34, 35  
laserdisc 12-14, 34  
Lifestyle® systeem CD 5  
luidspreker met versterker 29, 30,  
34  
luidspreker vóór 5, 6, 8, 10, 34  
luidsprekeraansluitingen 10  
luidsprekerkabel 5, 6, 8, 9, 35  
luidsprekermodus 19, 27

**M**

magnetisch 6, 8  
mannetjes RCA-stekker 9  
meerpensstekker 10, 34  
mega-bass 13, 14  
middelste luidspreker 6, 10, 23,  
34  
mono 4, 12, 15, 23  
montagebeugels 36  
morsen 33  
MPEG-2 4, 24  
MUTE 20, 34  
MUTE ALL 20  
Muziekcentrum 2-5, 8-12, 15, 16,  
18-21, 25-28, 30-36  
Muziekcentrum openen 18

**N**

Netsnoer 5, 11  
netsnoer 5, 11, 18, 34  
NEXT DISC 20, 26  
NONE 26  
Noord-Amerika 11, 17  
normale modus 28

## O

ON/OFF 31, 34  
Oplossen van problemen 34  
oranje 5, 9, 34

## P

PAUSE 26  
Pauzeren 18  
PCM 4, 12, 22, 24  
plaatsing 6, 7, 16, 29  
plaatsing van de luidsprekers 6, 7, 29  
PLAY 20, 26, 35  
PLAY/PAUSE 33  
polariteit 35  
poort 6, 8  
problemen 35  
PROGRAM 32

## R

radio 19, 20, 26, 27, 30, 31, 35  
RANDOM 20, 26  
RCA extra kabel 9  
RCA-kabels 9, 13-15  
RCA-stekker 10, 12  
RCA-stekkers 9  
reinigen 33  
rood 12, 15  
rubbervoetjes 5, 6, 8

## S

SAP 13, 14  
satelliet 4, 12  
schade 5, 24, 35  
schakelaars 17, 27, 30, 32  
SERIAL DATA 36  
serienummer 3, 5  
signaalniveau lijnuitgang 12  
signaalverdeler 16  
signaalverwerkingstechnologie 29  
SKIP 20, 26, 27  
soundtracks van films 22, 28  
SOURCE SELECT 20, 26, 28  
SPEAKER ZONE 10, 28, 30, 34, 36  
speciaal effect 4, 22  
speciale functies 23  
splitsen 9  
sprays 33  
stabiliteit 6, 8  
STEREO 21, 23, 26, 28, 35  
stereo 4, 12-14  
STEREO+CENTER 21, 23, 26, 28, 34  
stereokabel 5, 12  
STOP 20, 26, 27  
stopcontact 8, 9, 11, 18, 34  
Stoppen 18  
STORE 27, 32, 33, 34  
storing 8, 35

SURROUND 21, 23, 24, 26,  
28, 34  
surround 4, 5, 7, 9, 10, 12,  
24, 34  
surround luidspreker 5, 10,  
23, 24  
surround-gecodeerd 24

## T

2 klokslagen 21-23  
220V 36  
230V 11, 17, 36  
240V 11, 36  
2-luidsprekers 21, 22, 26, 28  
TAPE 15, 20-23, 28, 30, 36  
TAPE contacten 28  
tapedeck 15, 20, 28  
telefoonnummers 35, 36  
Test-CD 5, 18  
Trafo 5, 10, 11  
trafo 5, 11, 18, 34, 36  
TREBLE 29  
trilling 6  
TUNE 19, 26, 27  
tuner 20, 30  
TUNING 27  
TV 4, 6, 8, 12-16, 34, 35  
twee klokslagen 21-23  
tweekanaals 22

## U

uitgebreide stereo 13, 14  
uitpakken 5  
US 17

## V

5.1 4, 22  
5-luidsprekers 21-24, 26, 28,  
34  
VA (frequentie)-waarden 36  
variabel 12, 14  
vast afgesteld 12-14  
VCR 8, 12, 14, 34, 35  
veiligheid 2  
ventilatie 8  
Verenigd Koninkrijk/Singapore  
5  
verrijkte modus 22, 23, 28  
vervormd 35  
verwijderen 25  
VIDEO 15, 20, 23, 28, 30, 36  
VIDEO 1 13, 14, 15, 23  
VIDEO 2 13, 15, 22  
VIDEO SOUND 36  
videobanden 8  
videogeluid 12, 20, 28  
video-ingang 14

videokabel 12  
videosignaal 15  
Videostage® 4, 12, 22  
vijfkanaals 4, 22  
vocht 2  
voltage 2, 5, 11, 36  
VOLUME 20, 28  
volume 4, 13, 14, 19, 20, 28, 29, 31,  
34  
vooraf afgesteld in de fabriek 11, 17  
voorkeuze 19, 20, 27  
voorkeuzezender 19  
vrouwje-op-vrouwje adapter 9  
VS 17  
VS/Canada 5, 17, 36

## W

willekeurig 18, 26

## Z

zenderfrequentie 18  
zoeken 27  
ZONE 30, 36  
zone 4, 18, 20, 28, 30, 31, 32  
zwak 35  
zwakke zender 27





***BOSE***<sup>®</sup>  
***Better sound through research***<sup>®</sup>

©2004 Bose Corporation  
The Mountain, Framingham, MA 01701-9168 USA  
199736-NEDvo AM Rev.05