

*The Bose® Acoustimass® 15  
Home Theater Speaker System*



Gebruiksaanwijzing

## Dank u wel

Wij zijn u erkentelijk voor uw keuze van het Bose® Acoustimass® 15 Home Cinema luidsprekersysteem. Met het zogenaamde Virtually Invisible® luidsprekerontwerp kunt u uzelf omgeven met realistisch geluid met een minimale hoeveelheid apparatuur. Het systeem omvat een aantal van de allernieuwste Acoustimass kubusluidsprekers die zijn ontwikkeld door de afdeling Research en Ontwikkeling van Bose Corporation. Deze kubusluidsprekers leveren meer natuurgetrouw geluid en betere algehele prestaties en zijn desalniettemin kleiner dan voorheen.



Uw luidsprekersysteem is volledig uitwisselbaar met de meeste moderne Home Cinema versterkers en software. De in eigen huis ontwikkelde Geïntegreerde Signaalverwerking van Bose en de onafhankelijke versterking van de lage tonen garanderen high-fidelity en lage tonen voor alle kanalen, onafhankelijk van de instellingen van de Home Cinema versterker.

## Belangrijke informatie

-  **WAARSCHUWING:** Om het risico op elektrische schokken te voorkomen mag de Powered Acoustimass niet aan regen of vocht blootgesteld worden.
-  **VOORZICHTIG:** Om elektrische schokken te voorkomen, wordt de bredere pin in de bredere opening van het stopcontact gestoken en wordt de stekker er zo ver mogelijk ingestoken.



De volgende WAARSCHUWINGEN zijn op de Acoustimass module vermeld:

-  Een bliksemflits met een pijl in een driehoek is bedoeld om de gebruiker te waarschuwen voor de aanwezigheid van gevaarlijke en niet-geïsoleerde spanning in het apparaat hetgeen risico voor elektrische schokken oplevert.
-  Het uitroepteken in een driehoek, dat weergegeven wordt op het apparaat, is bedoeld om de gebruiker te waarschuwen voor de aanwezigheid van belangrijke bedienings- en onderhoudsinstructies in deze gebruiksaanwijzing.

### Verdere veiligheidsinformatie

Zie de aanvullende instructies op de pagina met de veiligheidsinformatie die bij deze gebruiksaanwijzing is bijgesloten.

### Gelieve deze gebruiksaanwijzing te lezen

Neem a.u.b. de tijd om deze gebruiksaanwijzing nauwgezet te volgen. Op deze manier kunt u uw installatie correct opstellen, bedienen en genieten van alle geavanceerde functies. Bewaar de gebruiksaanwijzing voor toekomstig gebruik.

## Inhoudsopgave

Introductie	
Dank u wel .....	2
Belangrijke informatie .....	2
Inhoud	
Inhoudsopgave .....	3
Ter notitie .....	3
Opstellen	
Alvorens te beginnen .....	4
De doos uitpakken .....	4
De luidsprekers plaatsen voor realistisch Home Cinema geluid .....	5
Middelste kubusluidspreker .....	5
Voorste kubusluidsprekers, links en rechts .....	6
Surround kubusluidsprekers .....	6
Powered Acoustimass® module .....	6
De luidsprekers aansluiten .....	7
De Powered Acoustimass module aansluiten op de middelste en voorste kubusluidsprekers .....	7
De Powered Acoustimass module aansluiten op de surround kubusluidsprekers .....	8
De Powered Acoustimass module aansluiten op de versterker .....	8
De aansluitingen controleren .....	9
De Powered Acoustimass module aansluiten .....	9
Uw Acoustimass 15 luidsprekers gebruiken	
Voor realistisch Home Cinema geluid .....	10
LFE-niveau .....	10
Lage tonen .....	10
Een Dolby Pro-Logic versterker instellen .....	10
Een Dolby Digital versterker instellen .....	10
Zorgen dat een Dolby Digital signaal ontvangen wordt .....	11
Onderhoud voor uw Acoustimass 15 luidsprekers	
Problemen oplossen .....	12
Klantenservice .....	12
De luidsprekers reinigen .....	12
Productinformatie	
Technische informatie .....	13
Garantieperiode .....	13
Accessoires .....	13
Bose® Corporation .....	achterin

## Ter notitie

De serienummers zijn vermeld op het aansluitingspaneel van de Powered Acoustimass module.

Serienr. : \_\_\_\_\_

Naam v. d. dealer: \_\_\_\_\_

Telefoonnr. dealer: \_\_\_\_\_ Aankoopdatum: \_\_\_\_\_

Het wordt aanbevolen om de kassabon en de garantiekaart samen met deze gebruiksaanwijzing te bewaren.

## Alvorens te beginnen

Met de Bose® Virtually Invisible® luidsprekertechnologie kunt u thuis zonder een huiskamer vol luidsprekers genieten van levensechte uitvoeringen van films, CD's en televisieshows die gecodeerd zijn met de nieuwste surround-sound methode. Alle vijf kubusluidsprekers leveren, samen met de Powered Acoustimass® module, het volledig spectrum aan geluid d.m.v. digitale programmering over meerdere kanalen. De Geïntegreerde Signaalverwerking garandeert uitstekende prestaties bij lage tonen via alle kanalen, op alle geluidsniveaus en onafhankelijk van de instellingen van uw versterker.

De gecodeerde programma-inhoud wordt door uw stereo-videorecorder, -televisie of DVD-speler naar de surround-sound versterker gestuurd waar de informatie verwerkt wordt en wordt doorgestuurd naar de Powered Acoustimass module. De module produceert de lage tonen voor alle kanalen en stuurt het juiste geluid naar de kubusluidsprekers. De geluidsmix is afhankelijk van het type programma: stemgeluid wordt meestal naar de middelste luidspreker gestuurd; de linker en de rechter luidspreker vormen een visueel geluidspodium en u voelt zich omgeven door de actie omdat overige geluiden en speciale effecten door de surround-luidsprekers (de achterste luidsprekers) worden voortgebracht. *Tijdens surround-sound geluidswaergave kunt u geluid horen uit één luidspreker, een paar luidsprekers of allemaal.*

Voor het selecteren van met surround gecodeerde programma's let u op de termen Surround, Dolby Surround, het symbool met de dubbele D \* of op een ander digitaal format of het woord "surround" dat bij een tv-programma wordt aangegeven. Uw installatie is volledig uitwisselbaar met de allernieuwste versterkers voor Home Cinema's. Tevens kunt u met uw Acoustimass 15 luidsprekers genieten van een verscheidenheid aan stereoprogramma's die niet met surround-soundgecodeerd zijn.

## De doos uitpakken

- Verwijder eventuele nieten van de flappen van de geopende doos.
- Verwijder de binnenste bruine doos met de vijf kubusluidsprekers.
- Rol de doos voorzichtig op zijn zijkant en vervolgens op de geopende kant.
- Til de doos langzaam omhoog rond het verpakkingsmateriaal van de Powered Acoustimass module.
- De verwijderbare kabels die op de Powered Acoustimass module zijn aangesloten, mogen niet losgemaakt worden.
- Gebruik de luidsprekers en de module niet als deze beschadigd zijn. Pak dan alles weer in de originele doos in en neem onmiddellijk contact op met uw erkende Bose dealer.

 *N.B.: Dit is een goede gelegenheid om het serienummer van de luidsprekers te noteren op pagina 2 van deze handleiding en op uw garantiekaart. Bewaar al het verpakkingsmateriaal voor toekomstig gebruik.*

 **WAARSCHUWING:** De Powered Acoustimass module weegt 15 kg. Til het apparaat op de juiste manier op om rugklachten te voorkomen.

 **WAARSCHUWING:** Ter vermijding van verstikkingsgevaar dient u de plastic zakken van de luidsprekers buiten bereik van kinderen te houden.

### Figuur 1

Inhoud van de doos:

- Powered Acoustimass module
- Vijf kubusluidsprekers
- Ingangskabel van 6 m
- Drie uitgangskabels van 6 m voor de voorste luidsprekers
- Twee uitgangskabels van 15 m voor de achterste luidsprekers

- Vier grote en vier kleine rubber voetjes
- Gebruiksaanwijzing
- Gids voor snelle opstelling
- Voedingskabel voor de module

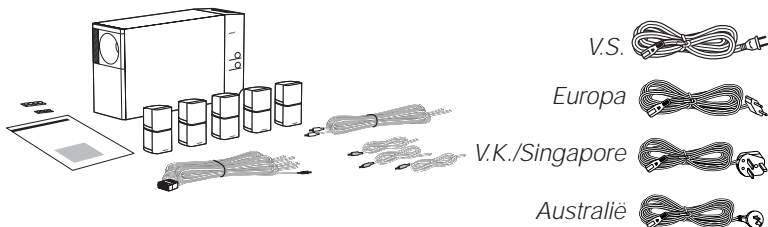

\* Dolby, Dolby Digital, Dolby Pro-Logic, het symbool met de dubbele D en Dolby Digital (AC-3) zijn handelsmerken van Dolby Laboratories Licensing Corporation.

## De luidsprekers plaatsen voor realistisch Home Cinema geluid

Figuur 2 biedt een suggestie voor een opstelling van de Home Cinema-installatie die voldoet aan de hierboven beschreven richtlijnen. Anders plaatsen van de luidsprekers is mogelijk om de geluidskarakteristieken van verschillende huiskamers te benutten.

- ♪ *N.B.: Alle kubusluidsprekers zijn hetzelfde en kunnen voor alle kanalen gebruikt worden. Alle luidsprekers zijn magnetisch geïsoleerd om storing van het televisiesignaal te voorkomen. Draai de kubusluidsprekers zodanig dat ze een geluidspatroon produceren dat de hele kamer vult.*
- ♪ *N.B.: De wandbeugels en vloerstatieven van Bose verruimen uw opties voor het plaatsen. Zie "Accessoires" op pagina 13. Volg nauwkeurig de instructies voor de wandbeugels. Het juist bevestigen garandeert optimale prestaties van uw installatie.*

Figuur 2

Een suggestie voor het opstellen van uw Home Cinema

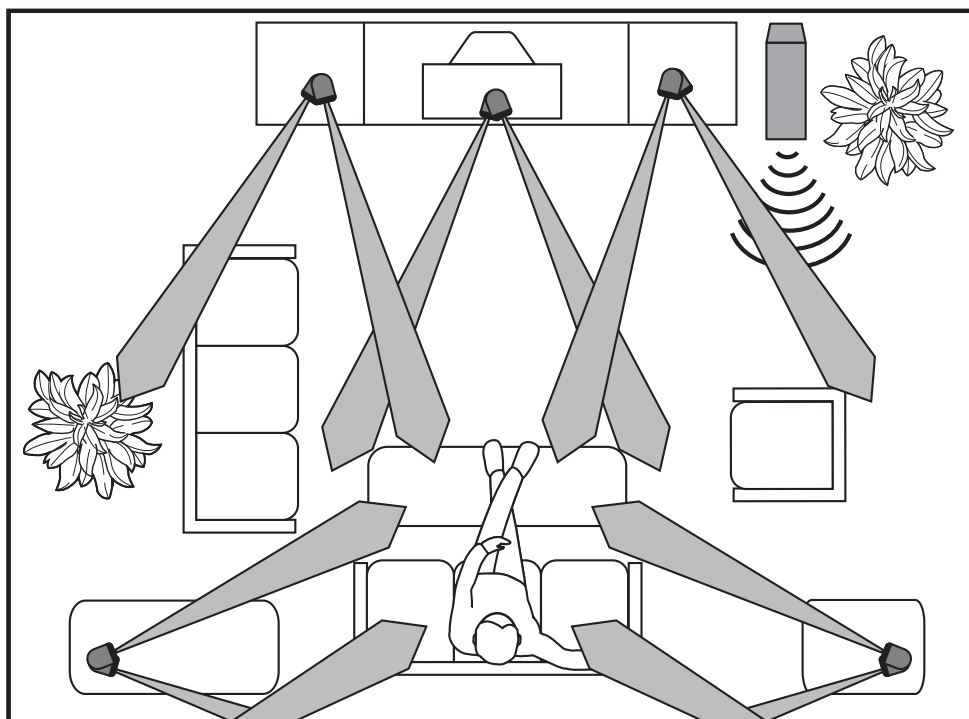

### Middelste kubusluidspreker

De middelste luidspreker bepaalt de plaats van het stemgeluid en de actie op het scherm. Het geluid moet als het ware uit het beeld komen.

- Plaats de middelste luidspreker boven, onder of op uw televisie. Indien onder, dient u te zorgen dat het gewicht van de televisie niet op een of andere manier op de luidspreker rust.
- Houd de kubusluidspreker zo dicht mogelijk bij het verticale midden van het scherm voor de meest nauwkeurige reproductie van het stemgeluid.



**VOORZICHTIG:** Als u de middelste luidspreker op de televisie plaatst, gebruikt u de kleinste van de twee bijgeleverde sets van vier rubber voetjes. Dit biedt extra stabiliteit op bijvoorbeeld marmer of glas. Extra rubber voetjes zijn gratis verkrijgbaar door te bellen naar een van de nummers van de klantenservice van Bose® achterin deze handleiding. Vraag naar onderdeelnr. 178321-04.

### Voorste kubusluidsprekers, links en rechts

De voorste luidsprekers links en rechts produceren een geluidsbeeld dat breder is dan het scherm en dat natuurlijk overkomt bij luisteraars, onafhankelijk van waar ze in de kamer zitten. Ze kunnen in de buurt van het televisiescherm geplaatst worden zonder storing op het beeld. Zie figuur 2.

- Plaats de voorste luidsprekers aan beide zijden van de televisie op een afstand van ten minste 2 m en ten hoogste 5 m van elkaar.

### Surround kubusluidsprekers

De surround luidsprekers (de achterste luidsprekers) verzorgen het overige geluid en de speciale effecten ter uitbreiding van het visuele beeld en plaatsen de kijker in het midden van de actie. *Tevens kunnen de surround luidsprekers gebruikt worden voor het voortbrengen van stemgeluid.* De surround luidsprekers moeten zodanig geplaatst worden dat het geluid de kijker van beide zijden, en niet zozeer van achteren, bereikt. Zie figuur 2.

- Plaats de luidsprekers op oorhoogte of hoger, indien mogelijk.
- Draai de achterste luidsprekers zodanig dat het geluid zowel voor als achter de luisteraar gericht wordt.

### Powered Acoustimass® module

De Bose® Acoustimass luidsprekertechnologie maakt gebruik van het feit dat de herkomst van puur basgeluid moeilijk te herkennen is, zodat u de Powered Acoustimass module gemakkelijk uit het zicht kunt plaatsen. Plaats de module aan dezelfde kant van de kamer als de televisie.

- U kunt de module achter of onder meubelstukken plaatsen, maar de opening mag niet geblokkeerd worden. Zorg dat er ten minste 5 cm vrij is tussen de opening en andere voorwerpen.
- Als de opening naar een wand gericht wordt, versterkt dit de lage tonen. Het wegrichten van de wand vā zwakt de lage tonen. Voor de krachtigste basweergave plaatst u de opening op 5 à 8 cm van de wand of een hoek.
- De Powered Acoustimass module mag verticaal of horizontaal geplaatst worden (figuur 3).
- Na het selecteren van een plaats voor de module brengt u voor extra stabiliteit de grotere set rubber voetjes aan op de onderkant van de module.



**VOORZICHTIG:** Houd ter voorkoming van storing de module ten minste 0,6 m verwijderd van de televisie.

**Figuur 3**

Posities van de Powered Acoustimass module

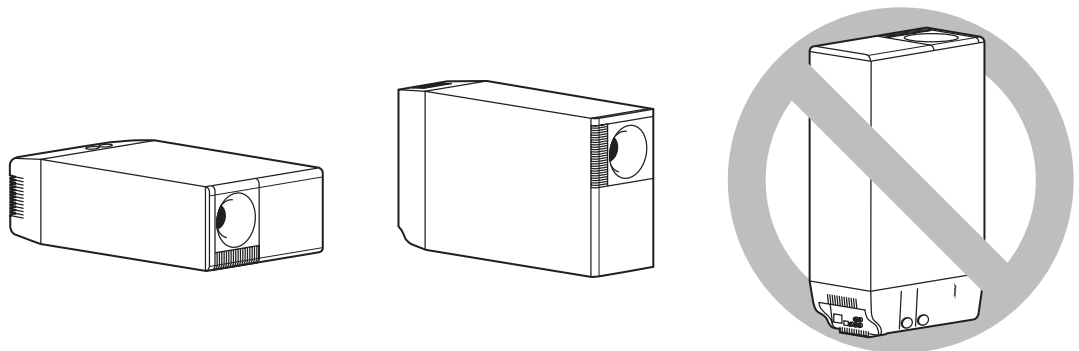

## De luidsprekers aansluiten

Sluit de kubusluidsprekers aan op de Powered Acoustimass® module en sluit vervolgens de module aan op uw versterker. Met de bijgeleverde kabels is dit zeer eenvoudig. De kabels kunnen naar wens gescheiden worden om gemakkelijk de luidsprekers te bereiken. Zie figuur 4.

Figuur 4

De kabels scheiden

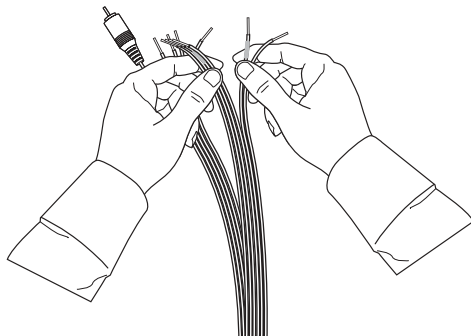

- ⚠ **VOORZICHTIG:** Schakel voor het aanbrengen van de diverse aansluitingen de versterker uit en verwijder de stekker uit het stopcontact. Als dit niet gedaan wordt, kan uw installatie beschadigd raken.
- ⚠ **VOORZICHTIG:** Sluit de kubusluidsprekers nooit rechtstreeks aan op een uitgang van de versterker. Sluit de kubusluidsprekers altijd aan op de Powered Acoustimass module en sluit vervolgens de module aan op de versterker.
- ⚠ **VOORZICHTIG:** Gebruik nooit beschadigde of gerafelde bedrading. Dit kan leiden tot elektrische schokken of beschadiging van uw installatie. Raadpleeg de plaatselijke bouwverordeningen of roep de hulp van een erkende installateur in voor installatie van de bekabeling in de muur.

### De Powered Acoustimass module aansluiten op de middelste en voorste kubusluidsprekers

Drie aparte dubbeladerige draden van 6 m dienen voor het aansluiten van de Powered Acoustimass module op de kubusluidsprekers **midden, links- en rechtsvoor**. Alle draden worden met een enkele stekker op de module aangesloten.

1. Sluit de draad die van een **C** is voorzien, aan op de middelste luidspreker. Druk gewoon op het klemcontact op de achterkant van de kubusluidspreker en steek de gemarkeerde kabel in de rode aansluiting en de gewone kabel in de zwarte aansluiting. Zie figuur 5. Laat het klemcontact los om de draad vast te klemmen.
2. Sluit de draad met de **R** aan op de luidspreker rechtsvoor (rechts van de tv als u naar de tv kijkt).
3. Sluit de draad met de **L** aan op de luidspreker linksvoor.

Figuur 5

Kubusluidsprekers aansluiten

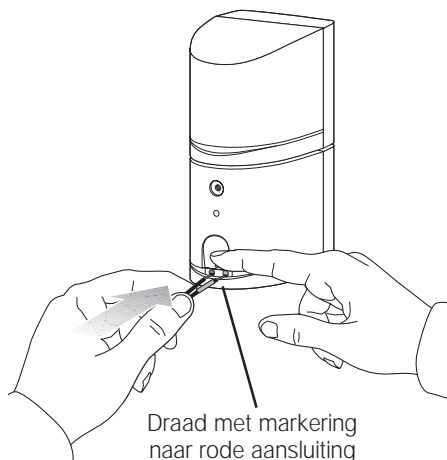

### *De Powered Acoustimass® module aansluiten op de surround kubusluidsprekers*

De kabel van 15 m met twee paar draden dient voor het aansluiten van de Powered Acoustimass module op de **rechter en linker surround** kubusluidsprekers. Iedere draad is voorzien van een stekker aan het uiteinde dat op de module wordt aangesloten.

1. De draad met de **R** wordt op de rechter surround luidspreker aangesloten (rechts van de tv als u naar de tv kijkt). Druk zoals in figuur 5 weergegeven op het klemcontact op de achterkant van de kubusluidspreker om de gemarkeerde draad in de rode aansluiting en de gewone draad in de zwarte aansluiting te steken.
2. De draad met de **L** wordt gebruikt om de module op de linker surround luidspreker aan te sluiten.
3. Steek de stekkers stevig in de daarvoor bestemde aansluitingen van de Powered Acoustimass module.

### *De Powered Acoustimass module aansluiten op de versterker*

De kabel van 6 m met vijf paar draden en een enkele draad met een RCA-stekker worden gebruikt voor het aansluiten van de module op de **uitgangen van de versterker** zoals aangegeven in de onderstaande tabel.

 *N.B.: De geleverde RCA-stekker is van een kapje voorzien. Verwijder het kapje voor aansluiting op de uitgang LFE/SUBWOOFER OUT. Als uw versterker geen uitgang LFE/SUBWOOFER OUT heeft, laat u het kapje op zijn plaats; in dit geval wordt deze draad niet gebruikt.*

- Zorg dat de polariteit met de versterker overeenkomt. Sluit de dubbele draden in fase aan (+ op + en - op -).
  - a. Sluit iedere met een (+) gemarkeerde draad aan op de juiste plus-aansluiting (+).
  - b. Sluit iedere met een (-) gemarkeerde gewone draad aan op de juiste min-aansluiting (-).
- Sluit de RCA-stekker aan op de uitgang LFE/SUBWOOFER OUT van de versterker.
- Zorg dat bij de Powered Acoustimass module dat de stekker van de versterkerkabel goed is aangesloten.

DRAAD	VERSTERKER-UITGANG
CENTER	CENTER (MAIN, A)
RIGHT	RIGHT FRONT (MAIN, A)
LEFT	LEFT FRONT (MAIN, A)
RIGHT SURROUND	RIGHT SURROUND (REAR)
LEFT SURROUND	LEFT SURROUND (REAR)
LFE RCA PLUG	LFE SUBWOOFER OUT

 **VOORZICHTIG:** Sluit de Powered Acoustimass module niet rechtstreeks op de televisie aan tenzij elektronische circuits voor het decoderen van surround in de televisie en versterkte uitgang voor alle kanalen aanwezig zijn.

 **VOORZICHTIG:** Zorg dat de draden elkaar niet raken aangezien dit de versterker kan beschadigen.

## De aansluitingen controleren

Controleer alle aansluitingen van de versterker naar de Powered Acoustimass® module en van de module naar de kubusluidsprekers (figuur 6). Zorg dat alle kubusluidsprekers zijn verbonden met de juiste aansluitingen in overeenstemming met hun positie in uw kamer. Controleer of alle draden in fase zijn aangesloten (+ op + en - op -). Indien de bedrading onjuist wordt aangebracht, kan het uitgangssignaal van de module volledig verdwijnen. Verhelp problemen met de bedrading voordat u de versterker aansluit en inschakelt.

Figuur 6

Aangebrachte aansluitingen

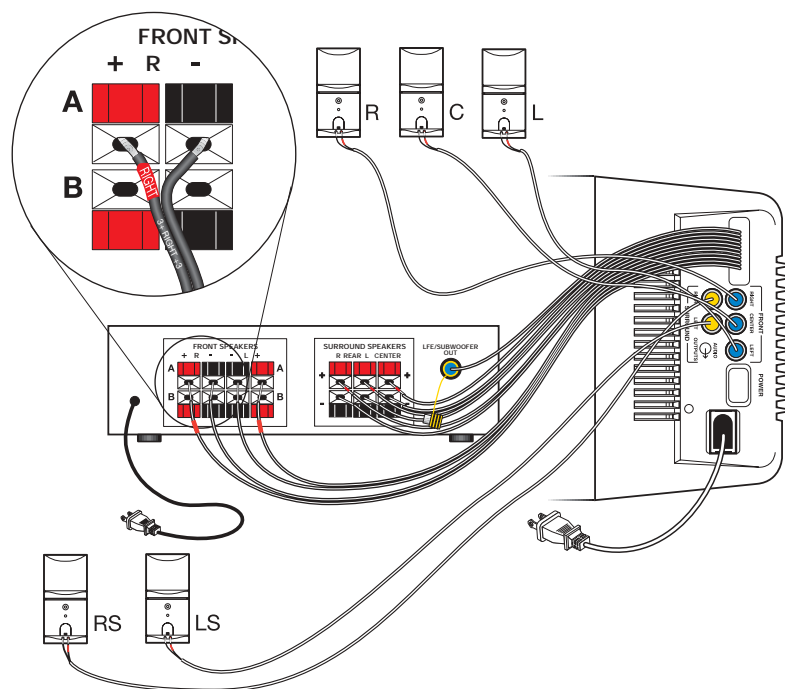

## De Powered Acoustimass module aansluiten

Wanneer u alle aansluitingen gecontroleerd hebt, sluit u de netspanningskabel van de Powered Acoustimass module aan. Vergeet niet de aan/uit-schakelaar aan te zetten (figuur 7). Het is niet nodig om de module na ieder gebruik uit te schakelen. De luidsprekers worden automatisch in- en uitgeschakeld wanneer signalen van de versterker worden ontvangen. Zet de installatie uit via de versterker.

Figuur 7

Zet de Powered Acoustimass module aan

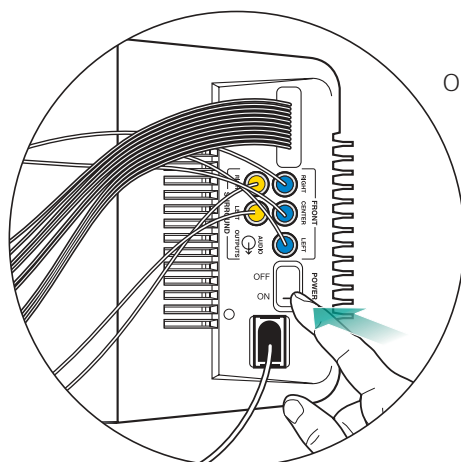

Opmerking: De massa blijft aangesloten, ook als de schakelaar in de niet gemarkeerde stand staat.

## Voor realistisch Home Cinema geluid

### LFE-niveau

De LFE-regelaar van de Powered Acoustimass module verhoogt en verlaagt het relatieve niveau van de lage-frequentie effecten van soundtracks. Dit wordt gebruikt voor het regelen van de aanwezigheid van deze onderliggende lage tonen. Wellicht hoeft dit niveau niet aangepast te worden. De fabrieksinstelling is geschikt voor de meeste situaties.

### Lage tonen

Met de lage-tonenregelaar van de Powered Acoustimass module kunt u het geluid in uw kamer verder naar wens aanpassen. Als u de regelaar naar rechts draait, worden lage tonen aan het geluid toegevoegd in kamers die als te schril ervaren worden. Met het verminderen van de lage tonen wordt het geluid in de kamer "helderder". Net als met het LFE-niveau, is het mogelijk dat de fabrieksinstelling volledig aan uw wensen voor uw kamer voldoet.

### Een Dolby Pro-Logic versterker instellen

Voor videotoeppingen wordt aanbevolen de "center mode" voor surround-sound op WIDE in te stellen (figuur 8). Instructies voor deze procedure variëren, afhankelijk van het merk en model van de gebruikte versterker. Volg de gebruiksaanwijzing van de versterker voor het testen en aanpassen van de balans voor alle luidsprekers.

Figuur 8

Een Dolby Pro-Logic versterker met de "center mode" ingesteld op WIDE



### Een Dolby Digital versterker instellen

De Acoustimass 15 luidsprekers zijn volledig uitwisselbaar met de uitgang van Dolby Digital versterkers. De zogenaamde Geïntegreerde Signaalverwerking garandeert volledige lage-tonenweergave voor alle kanalen onafhankelijk van de instellingen van de versterker. In de onderstaande tabel worden echter suggesties gedaan voor aanbevolen instellingen voor de versterker. De kubusluidsprekers hebben een volledig bereik (LARGE op het Digital scherm-menu). Zet de subwoofer en de LFE-functie (lage frequentie-effecten) AAN. Stel de crossover-frequentie zo laag mogelijk in, meestal 80 Hz.

Luidspreker	Versterkerinstelling
Links- en rechtsvoor	Large
Midden	Large
Links en rechts surround	Large
Subwoofer	ON
LFE (lage frequentie-effecten)	ON (maximale instelling)

♪ *N.B.: Het Acoustimass 15 luidsprekersysteem benut een automatisch circuit dat bescherming biedt tegen de meeste soorten beschadiging als gevolg van te hoge spanning en overbelasting. Het circuit wordt bij hoog volume geactiveerd om de uitgang te beschermen, waardoor het volume enigszins verminderd wordt. Dit is de normale werking en duidt erop dat het ingevoerde vermogen wellicht te hoog is. Langdurig beluisteren op deze niveaus wordt niet aanbevolen.*

### Zorgen dat een Dolby Digital signaal ontvangen wordt

Om te zorgen dat het Dolby Digital signaal of een ander digitaal signaal van uw DVD-speler door uw versterker ontvangen wordt, sluit u de digitale signaaluitgang van de speler aan op de digitale signaalingang van uw versterker. U gebruikt hiervoor een coaxiale kabel met RCA-stekkers aan beide uiteinden of een optische kabel (Toslink-kabel) die van speciale “vierkante” kabeluiteinden is voorzien. Zie figuur 9. Zorg dat de stekkers voor het digitale geluid aangesloten zijn; deze zijn extra naast de traditionele analoge aansluitingen voor het Dolby Pro-Logic signaal. Veel DVD-spelers zijn aan de achterkant van een schakelaar voorzien die in de digitale positie geplaatst moet worden. Als u een dergelijke schakelaar niet kunt vinden, is er wellicht een schermmenu waarin u digitale audio moet selecteren.

Tevens moet u Dolby Digital selecteren op het voorpaneel van uw versterker of op de afstandsbediening. Als u bijvoorbeeld een film op uw DVD-speler afspeelt, moet u een video-uitgang selecteren (in dit geval DVD) en een audio-uitgang (Dolby Digital). Tevens is het mogelijk dat u het digitale signaal moet instellen via het voorpaneel van de versterker of een schermmenu. Raadpleeg de handleiding van uw versterker voor specifieke bijzonderheden.

Figuur 9

Gebruik de optische of de coaxiale kabel en aansluitingen voor Dolby Digital geluid.

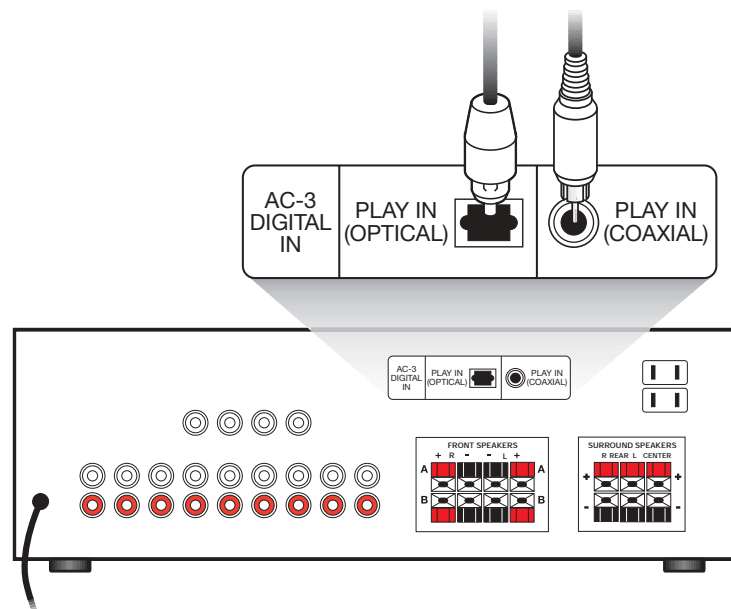

## Problemen oplossen

Als zich een probleem voordoet met uw Acoustimass 15 luidsprekers, schakelt u de bron van het geluid uit en probeert u de hieronder vermelde oplossingen. Als het probleem aanhoudt, neemt u contact op met uw Bose® dealer voor het regelen van service. Om rechtstreeks met Bose contact op te nemen raadpleegt u de informatie achterin deze handleiding.

Probleem	Wat u doet
Installatie werkt helemaal niet	<ul style="list-style-type: none"> <li>• Zorg dat de versterker en de Powered Acoustimass module op een werkend stopcontact zijn aangesloten en dat de apparaten ingeschakeld zijn.</li> <li>• Zorg dat bij de versterker een bron geselecteerd is (video, CD, DVD, tuner).</li> </ul>
Geen geluid	<ul style="list-style-type: none"> <li>• Controleer de aansluitingen van de luidsprekers.</li> <li>• Schakel de Powered Acoustimass module IN.</li> <li>• Voor digitaal geluid: zorg dat een optische of een coaxiale kabel gebruikt wordt voor het aansluiten van de digitale uitgang van de DVD-speler op de digitale ingang van uw versterker.</li> <li>• Zorg dat de geselecteerde audiobron de juiste is. Bijvoorbeeld: selecteer DVD-audio op uw versterker en speler voor DVD-geluid.</li> <li>• Verwijder eventuele hoofdtelefoons.</li> <li>• Verhoog het volume.</li> </ul>
Geen geluid uit de kubusluidsprekers	<ul style="list-style-type: none"> <li>• Zorg dat de Powered Acoustimass module aangesloten en ingeschakeld is.</li> </ul>
Geluid is vervormd	<ul style="list-style-type: none"> <li>• Zorg dat de luidsprekerdraden niet beschadigd zijn.</li> <li>• Verminder het volume van extern op de versterker aangesloten componenten.</li> </ul>
Geen lage tonen	<ul style="list-style-type: none"> <li>• Zorg dat de luidsprekeraansluitingen bij de ontvanger of versterker juist zijn (+ op + en – op –).</li> </ul>
Niet genoeg of te veel lage tonen	<ul style="list-style-type: none"> <li>• Plaats de Powered Acoustimass module dicht bij een muur of een hoek voor meer lage tonen, of verder van de muur of hoek weg om de lage tonen te verminderen.</li> <li>• Stel het LFE-niveau bij.</li> </ul>
Geen surround-sound	<ul style="list-style-type: none"> <li>• Zorg dat door de versterker een signaal verwerkt wordt van een Hi-Fi videorecorder, stereo-tv, laserdisc of DVD-speler of een andere bron met surround-sound. Als u de Dolby Pro-Logic modus gebruikt, zorgt u dat surround-sound ingeschakeld is. Als u Digital-programmering gebruikt, controleert u of de instellingen bij de versterker juist zijn. Controleer of het bronmateriaal (DVD, laserdisc of de uitzending) voor Dolby Digital gecodeerd is.</li> </ul>

## Klantenservice

Voor verdere assistentie bij het oplossen van problemen kunt u contact opnemen met uw dealer of met de klantenservice van Bose. Zie de informatie achterin deze handleiding voor kantoren en telefoonnummers van de klantenservice van Bose.

## De luidsprekers reinigen

De behuizing van uw Acoustimass 15 luidsprekersysteem mag met een zachte, vochtige doek schoongemaakt worden. Gebruik geen spray in de buurt van de installatie en zorg dat er nooit vloeistof in de openingen terechtkomt. Gebruik nooit oplosmiddelen, chemicaliën of reinigingsmiddelen met alcohol, ammonia of schuurmiddelen. De fronten van de kubusluidsprekers mogen eventueel voorzichtig gestofzuigd worden. Bedenk wel dat de luidsprekers zelf zich direct achter de fronten bevinden en gemakkelijk beschadigd kunnen worden als u niet voorzichtig bent.

## Technische informatie

### Vermogen Powered Acoustimass® module

V.S./Canada: 120V ~ 50/60 Hz 260W

Europa/Australië: 220-240V ~ 50/60 Hz 260W

### Functies

- Direct/Reflecting® luidsprekertechnologie
- Virtually Invisible® luidsprekerontwerp
- Acoustimass luidsprekertechnologie gecombineerd met Geïntegreerde Signaalverwerking
- Magnetisch geïsoleerde kubusluidsprekers
- Automatisch beschermcircuit
- Syncom® computerkwaliteitsbeheersing

### Luidsprekergegevens

Kubusluidsprekers: twee Twiddler™ luidsprekers (6,35 cm)

Powered Acoustimass module: twee woofers (14 cm)

### Aansluitingen

Compatibel met audio- en videoversterkers en ontvangers met een vermogen van 10 à 200 watt per kanaal, en 4 à 8 ohm

### Afwerking

Kubusluidsprekers: zwarte of arctisch witte buitenkant

Powered Acoustimass module: krasvrij, zwart of arctisch wit structuuroppervlak

### Afmetingen/gewicht

Kubusluidsprekers: 15,7 cm x 7,8 cm x 10,2 cm - 1,1 kg

Powered Acoustimass module: 35,5 cm x 19,0 cm x 59,0 cm - 15 kg

In de verpakking: 24 kg

## Garantieperiode

Op de Acoustimass 15 luidsprekers van Bose® is een beperkte en overdraagbare garantie van vijf jaar. Op de ingebouwde versterker en de elektronische onderdelen is een beperkte garantie van één jaar. Bijzonderheden over de garantie zijn vermeld op de bij uw systeem geleverde garantiekaart. Gelieve het informatiegedeelte van de kaart in te vullen en per post naar Bose te sturen.

## Accessoires

Vloerstatieven: UFS-20B (zwart), UFS-20W (wit)

Wandbeugels: UB-20B (zwart), UB-20W (wit)

Ingangskabeladapter voor de module voor gebruik met bestaande bedrading:

PN194460-001 (zwart), 

 PN194460-002 (wit)

Verlengingkabel voor de module (7 m): PN198221-001 (zwart), PN198221-002 (wit)

## *USA*

Bose Corporation, The Mountain  
Framingham, MA 01701-9168  
1-800-288-BOSE (1-800-288-2673)  
Weekdays 9 a.m. to 8 p.m.  
Saturdays 9 a.m. to 3 p.m.  
ET (eastern time)

## *Canada*

Bose Ltd., 8-35 East Beaver Creek Road  
Richmond Hill, Ontario L4B 1B3  
1-800-444-BOSE (1-800-444-2673)  
9 a.m. to 5 p.m. ET (eastern time)

## *European Office*

Bose B.V., Nijverheidstraat 8  
1135 GE Edam, Nederland  
TEL 0299-371055 FAX 0299-368163

## *Australia*

Bose Australia, Inc., 1 Sorrell Street  
Parramatta, N.S.W. 2150  
TEL 02 204-6111 FAX 02 204-6122

## *Belgique/België*

Bose N.V., Limesweg 2, B-3700 Tongeren  
TEL 012-390800 FAX 012-390840

## *Danmark*

Bose A/S, Industrivej 7, 2605 Brøndby  
TEL 43437777 FAX 43437818

## *Deutschland*

Bose GmbH, Max-Planck-Straße 36d  
D-61381 Friedrichsdorf  
TEL 06172-71040 FAX 06172-710419

## *France*

Bose S.A., 6, rue Saint Vincent  
78100 Saint Germain en Laye  
TEL 01-30616363 FAX 01-30614105

## *India*

Bose Corporation India Private Limited  
W-16, Greater Kailash-11  
New Delhi 110 048  
TEL (011) 648 4462 FAX (011) 648 4463

## *Ireland*

Bose Corporation  
Carrickmacross, Co Monaghan  
TEL 042-61988 FAX 042-61998

## *Italia*

Bose S.p.A., Via Luigi Capucci, 12  
00147 Roma  
TEL 06-5127641 FAX 06-5115438

## *Japan*

Bose K.K., Shibuya YT Building  
28-3 Maruyama-cho  
Shibuya-ku, Tokyo 150  
TEL 3-5489-1052 FAX 3-5489-0591

## *Nederland*

Bose B.V., Nijverheidstraat 8  
1135 GE Edam  
TEL 0299-366661 FAX 0299-368166

## *Norge*

Bose A/S, Solheimsgate 11  
N-2001, Lillestrøm  
TEL 63-817380 FAX 63-810819

## *Österreich*

Bose Ges.m.b.H., Vienna Business Park  
Wienerbergstrasse 7 (10.OG)  
A-1100 Vienna  
TEL 01-60404340 FAX 01-604043423

## *Schweiz*

Bose AG, Rünenbergerstrasse 13  
4460-Gelterkinden  
TEL 061-9815544 FAX 061-9815502

## *Sverige*

Bose A/S, Blandsädsgratan 2D  
S-43146 Mölndal  
TEL 031-878850 FAX 031-274891

## *United Kingdom*

Bose Limited, Unit G2  
Trinity Trading Estate  
Sittingbourne, Kent ME10 2PD  
TEL 01795-475341 FAX 01795-427227

## *Other Locations*

Bose Service, 1 New York Avenue  
Framingham, MA 01701-9168 USA  
TEL (508) 229-8484 FAX (508) 229-3891



***BOSE***<sup>®</sup>  
***Better sound through research***<sup>®</sup>

©2004 Bose Corporation  
The Mountain, Framingham, MA 01701-9168 USA  
194452-NEDvo AM Rev.07