



***The Bose® Acoustimass® 6 Series III and Acoustimass 10 Series III
Home Theater Speaker Systems***

Gebruiksaanwijzing

-  **WAARSCHUWING:** Om de kans op brand of een elektrische schok te reduceren, mag de Acoustimass® module niet aan regen of vocht worden blootgesteld.
-  **WAARSCHUWING:** Om een elektrische schok te voorkomen, dient u de brede pin in de bredere opening van het stopcontact te steken er de stekker er helemaal in te steken.



De volgende WAARSCHUWINGEN staan mogelijk op de Acoustimass module vermeld:



De bliksemschicht met een pijl in een driehoek is bedoeld om de gebruiker te waarschuwen voor de aanwezigheid van gevaarlijke niet-geïsoleerde spanning in de systeembehuizing, waardoor er een risico op elektrische schokken bestaat.



Het uitroepteken in een driehoek, dat weergegeven wordt op het apparaat, is bedoeld om de gebruiker te waarschuwen voor de aanwezigheid van belangrijke bedienings- en onderhoudsinstructies in deze gebruiksaanwijzing.

Verdere veiligheidsinformatie

Zie de aanvullende instructies op de pagina met veiligheidsinstructies die bij deze gebruiksaanwijzing is ingesloten.

Gelieve deze gebruiksaanwijzing te lezen

Neem a.u.b. de tijd om deze gebruiksaanwijzing nauwgezet te volgen. Op deze manier kunt u uw systeem correct installeren en bedienen en genieten van alle geavanceerde functies. Bewaar uw gebruiksaanwijzing voor toekomstig gebruik.

-  **WAARSCHUWING:** Er mogen geen open vlammen zoals aangestoken kaarsen op het apparaat worden geplaatst.

Ter notering

Het serienummer van het systeem bevindt zich onderop de Acoustimass module.

Serienummer: _____

Naam van dealer: _____

Telefoonnummer van dealer: _____ Aankoopdatum _____

Wij raden u aan uw bewijs van aankoop en de garantiekaart bij uw gebruiksaanwijzing te bewaren.

Waar vindt u...

Installatie	4
Voordat u begint	4
De doos uitpakken	4
De luidsprekers plaatsen voor een realistische Home Cinema-weergave	5
Cube luidspreker midden voor	6
Voorste cube luidsprekers, links en rechts	7
Achterste cube luidsprekers	7
Actieve Acoustimass® module	7
De luidsprekers aansluiten	8
De voorste cube luidsprekers aansluiten op de Acoustimass module	8
De achterste cube luidsprekers aansluiten op de Acoustimass module	9
De Acoustimass module aansluiten op de versterker	10
Controle van de aansluitingen	12
De Acoustimass module aansluiten op het elektra	12
Uw systeem gebruiken	13
Voor een realistische Home Cinema-weergave	13
Het LFE-niveau instellen (lage frequentie-effecten)	13
Het lage tonen/kamercompensatieniveau instellen	13
Uw digitale surround sound versterker instellen	13
Zorgen dat u het digitale audiosignaal ontvangt	14
Uw analoge surround sound versterker instellen	14
Verwijzing	15
Problemen oplossen	15
Klantenservice	15
De luidsprekers reinigen	16
Technische informatie	16
Garantieperiode	17
Accessoires	17

Voordat u begint



Wij stellen het zeer op prijs dat u het Bose® Acoustimass® 6 serie III of Acoustimass 10 serie III Home Entertainment luidsprekersysteem hebt gekozen.

Met het zogenaamde Virtually Invisible® luidsprekerontwerp kunt u uzelf omgeven met een levensecht geluid van de meest recente met surround-sound gecodeerde films, cd's en televisieprogramma's met een minimale hoeveelheid apparatuur. De cube luidsprekers samen met de Acoustimass module reproduceren het volledige klankspectrum van digitale programmering met meerdere kanalen. Geïntegreerde signaalverwerking zorgt voor evenwichtige lage tonen van alle kanalen op hoorbare luisterniveaus, onafhankelijk van de instellingen van uw versterker.

Uw stereo-videorecorder, stereo-televisie of DVD-speler stuurt het gecodeerde programmamateriaal naar de surround sound versterker, die de informatie interpreteert en naar de actieve Acoustimass module distribueert. De module brengt lage tonen naar alle kanalen over en stuurt de juiste signalen naar elke cube luidspreker. De geluidsmix varieert bij verschillende programmatypes: stemgeluid wordt normaliter naar de middelste cube luidspreker gezonden, een visuele 'opnamestudio' wordt gecreëerd door de linker en rechter cube luidsprekers vóór en u hebt het gevoel alsof u zich middenin de actie bevindt aangezien geluiden en speciale effecten naar de achterste cube luidsprekers worden geleid. Bij surround sound is het mogelijk dat u op een gegeven moment geluid uit één, een paar of alle cube luidsprekers hoort.

Om met surround sound gecodeerd programmamateriaal te selecteren, kijkt u naar de termen Surround, Dolby Surround, het dubbele D-symbool 3, Dolby Digital 1, andere digitale indelingen of het woord "surround" dat voorafgaat aan een TV-programma. Uw systeem is uitwisselbaar met Home Cinema-versterkers. U kunt tevens van allerlei soorten stereoprogramma's genieten die niet gecodeerd zijn met surround sound.

De doos uitpakken

-  **WAARSCHUWING:** De actieve Acoustimass 6 module weegt 12,3 kg. De actieve Acoustimass 10 module weegt 15,9 kg. Til de dozen op de juiste wijze op om letsel te voorkomen.
-  **WAARSCHUWING:** Houd de plastic zakken waarin de luidsprekers gewikkeld zijn buiten het bereik van kinderen om verstikkingsgevaar te vermijden.
-  **Opmerking:** Dit product mag niet voorzien worden van gelijkstroom-naar-wisselstroomomzetter die te vinden zijn in voertuigen, campers, boten, schepen of andere soortgelijke situaties.

Pak de inhoud van de doos zorgvuldig uit (Figuur 1):

1. Haal de bruine binnendoos met de cube luidsprekers eruit.
2. Zet de doos voorzichtig op zijn kant.
3. Neem de Acoustimass module langzaam uit de doos.
4. Zet de module voorzichtig rechtop.

-  **Opmerking:** Dit is een goed tijdstip om het serienummer van deze luidsprekers te noteren op uw garantietaal. Bewaar al het verpakkingsmateriaal voor mogelijk later gebruik.

Figuur 1

Inhoud van de doos

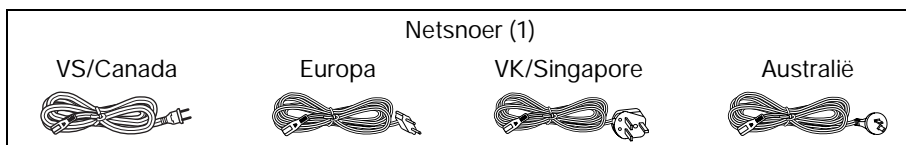
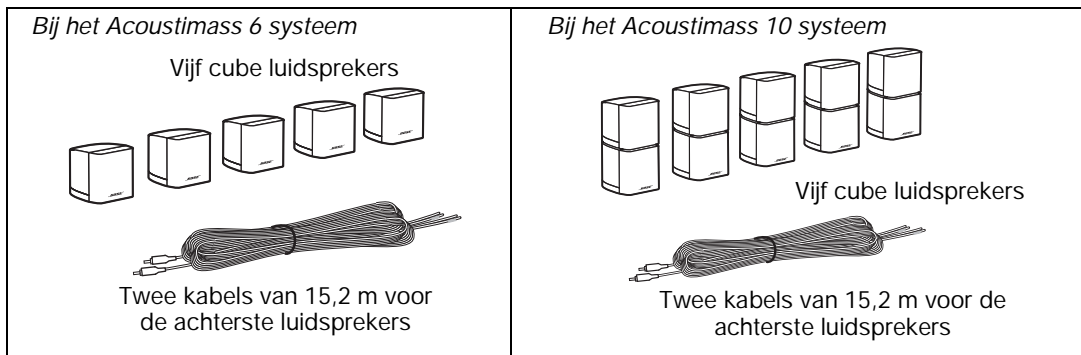
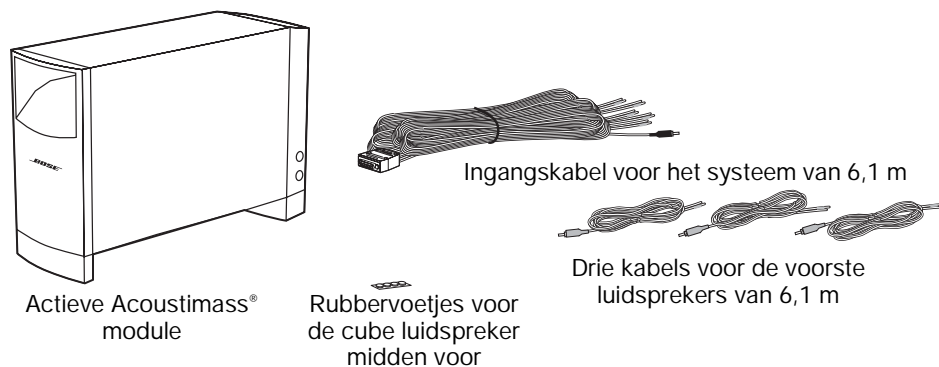

De luidsprekers plaatsen voor een realistische Home Cinema-weergave

Figuur 2 toont een suggestie voor een opstelling van de Home Cinema-installatie. U kunt de luidsprekers anders opstellen om te profiteren van de geluidskarakteristieken van verschillende huiskamers. Hieronder volgen enkele richtlijnen voor het plaatsen van uw luidsprekers:

- De cube luidsprekers zijn identiek en kunnen voor elk kanaal worden gebruikt.
- Alle Acoustimass cube luidsprekers zijn magnetisch afgeschermd om storing van het TV-beeld te voorkomen.
- Bij het Acoustimass 10 systeem kunnen de bovenste en onderste secties van de cube luidsprekers gedraaid worden voor een kamervullende weergave (Figuur 3).
- De muurbeugels en vloerstatieven van Bose® geven u meer opties voor het plaatsen. Zie "Accessoires" op pagina 17. Volg de instructies voor de muurbeugels zorgvuldig. Het juist bevestigen garandeert optimale prestatie en veiligheid van uw installatie.

Figuur 2

Een suggestie voor het opstellen van uw Home Cinema

Voor het Acoustimass® 6 serie III systeem

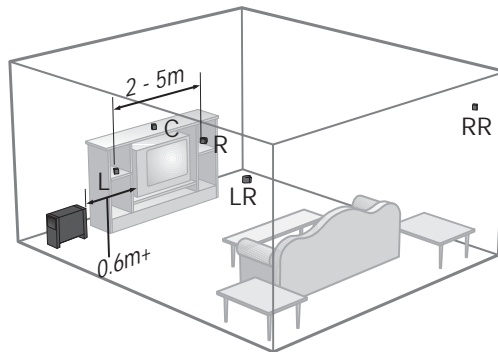

Voor het Acoustimass® 10 serie III systeem

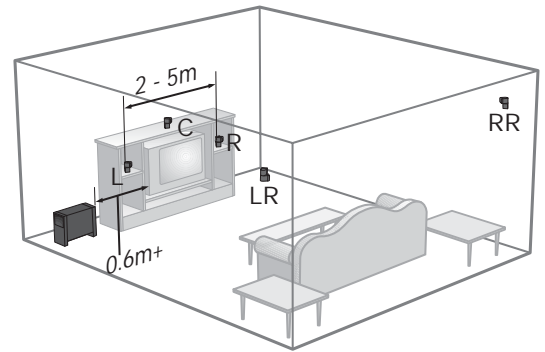

⚠ WAARSCHUWING: Zorg dat de Acoustimass module minstens 60 cm van uw TV-toestel staat om storing te voorkomen.

Figuur 3

Kamerreflectie-diagram

Voor Acoustimass 6 serie III

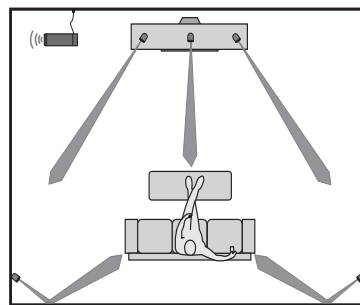

Voor Acoustimass 10 serie III

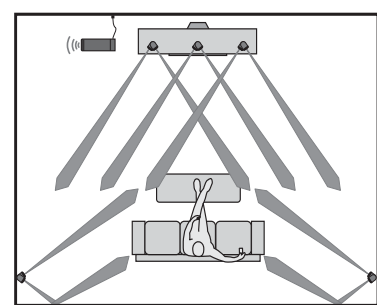

Cube luidspreker midden voor

De cube luidspreker midden voor bepaalt de plaats van het stemgeluid en actie op uw scherm. Het geluid moet als het ware uit het beeld komen.

- Plaats deze cube luidspreker boven, onder of op uw televisie. Indien u hem onder de TV plaatst, dient u te zorgen dat het gewicht van de televisie niet op een of andere wijze op de luidspreker rust.
- Houd de voorste cube luidspreker zo dicht mogelijk bij het verticale midden van het scherm voor de meest nauwkeurige reproductie van het stemgeluid.

⚠ WAARSCHUWING: Kies een stabiel en vlak oppervlak voor uw cube luidsprekers. Vibratie kan ervoor zorgen dat de luidsprekers zich gaan bewegen, vooral op gladde oppervlakken zoals marmer, glas of gepolijst hout. Als u de middelste cube luidspreker op uw televisie zet, dient u de vier bijgeleverde rubbervoetjes te gebruiken. U kunt gratis extra rubbervoetjes krijgen (onderdeelnr. 178321-04), door contact op te nemen met de klantenservice van Bose®. Zie de lijst met telefoonnummers die bij uw systeem is inbegrepen.

Voorste cube luidsprekers, links en rechts

De voorste luidsprekers links en rechts produceren een geluidsbeeld dat breder is dan het scherm en dat natuurlijk overkomt bij luisteraars, onafhankelijk van waar ze in de kamer zitten. Ze kunnen in de buurt van het televisiescherm geplaatst worden zonder storing op het scherm. Plaats de voorste cube luidsprekers aan beide zijden van de televisie op een afstand van minstens 2 m en hoogstens 5 m van elkaar (zie Figuur 2).

Achterste cube luidsprekers

De achterste of surround cube luidsprekers voegen discrete geluiden en speciale effecten toe ter uitbreiding van het visuele beeld en plaatsen de kijker in het midden van de actie. De achterste cube luidsprekers kunnen ook gebruikt worden voor stemgeluid.

- Plaats de linker en rechter achterste cube luidsprekers zodanig dat het geluid de kijker van beide kanten kan bereiken en niet zozeer rechtstreeks van achteren (zie Figuur 3).
- Plaats de achterste cube luidsprekers op oorhoogte of hoger, indien mogelijk.
- *Bij het Acoustimass® 10 systeem* draait u de bovenste en onderste secties van de achterste cube luidsprekers zodanig dat het geluid zowel voor als achter de luisteraar gericht wordt (zie Figuur 3).
- *Bij het Acoustimass 6 systeem* richt u de achterste cube luidsprekers enigszins achter de luisteraar of laat u het geluid tegen de achterste wand weerkaatsen (zie Figuur 3).

Actieve Acoustimass module

De Bose® Acoustimass luidsprekertechnologie maakt gebruik van het feit dat de herkomst van puur basgeluid moeilijk te herkennen is, zodat u de actieve Acoustimass module gemakkelijk uit het zicht kunt plaatsen. Plaats de module aan dezelfde kant van de kamer als het televisiescherm.

- U kunt de module achter meubelen verbergen, maar de opening mag niet geblokkeerd worden. Zorg dat er ten minste 5 cm ruimte is tussen de opening en andere voorwerpen.
- Als de opening naar een wand gericht wordt, versterkt dit de lage tonen. Als u hem van de wand afwendt, worden de lage tonen zwakker.

⚠ WAARSCHUWING: Zorg dat de module minstens 60 cm van uw TV-toestel staat om storing te voorkomen.

Figuur 4

Plaatsing van de actieve Acoustimass module

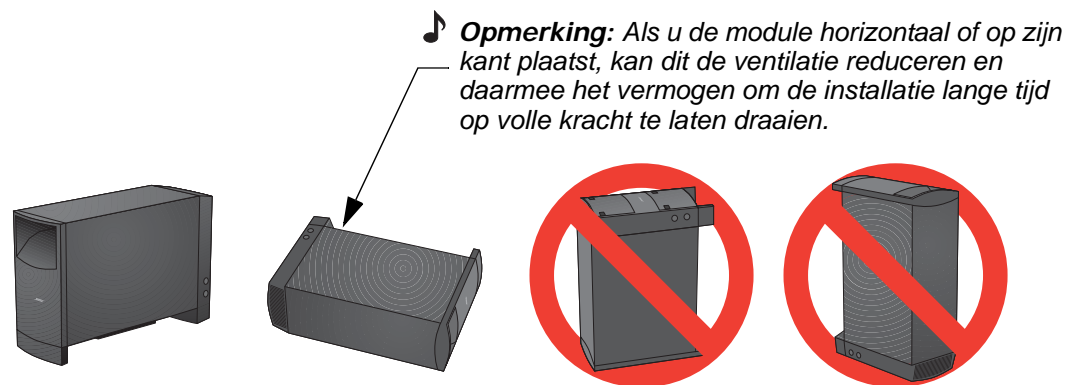

De luidsprekers aansluiten

- ⚠ **WAARSCHUWING:** Sluit de cube luidsprekers nooit rechtstreeks op een uitgang van de versterker aan. Sluit de luidsprekers altijd op de actieve Acoustimass® module aan en sluit de module vervolgens op de versterker aan.
- ⚠ **WAARSCHUWING:** Gebruik geen gebroken of beschadigde bedrading, waardoor beschadiging van uw systeem en elektrische schokken op kunnen treden. De bijgeleverde kabels zijn niet geschikt voor inbouw in een wand. Raadpleeg de plaatselijke bouwverordeningen of laat dit over aan een bevoegde installateur.

De voorste cube luidsprekers aansluiten op de Acoustimass module

Drie individuele luidsprekerkabels van 6,1 m verbinden de middelste, rechter en linker cube luidsprekers voor met de Acoustimass module (Figuur 5). Zorg dat de juiste kabel met de bijbehorende luidsprekerlocatie overeenkomt. De voorste luidsprekerkabels hebben blauwe RCA-connectors aan één uiteinde met een **L** (links), **R** (rechts) of **C** (center ofwel midden) op de connectors. De andere uiteinden van de kabels hebben twee draden. De rode kragen op het + draad hebben het label **LEFT** (links), **RIGHT** (rechts) of **CENTER** (midden).

Figuur 5

De aansluitingen van de cube luidsprekers naar de Acoustimass module

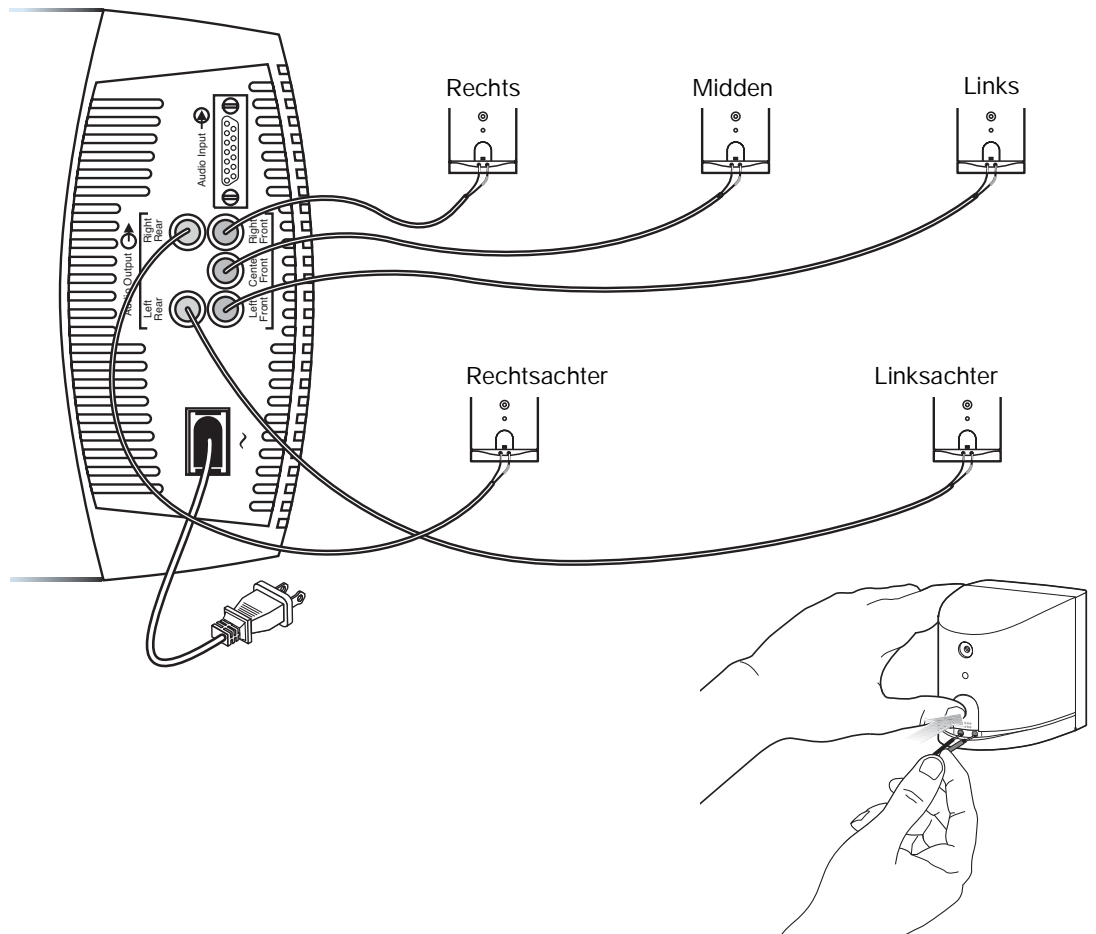

1. Sluit de luidsprekerkabel **CENTER** (midden) aan op de middelste cube luidspreker (Figuur 5). Druk op het contact op de achterkant van de cube luidspreker. Steek vervolgens de gemarkeerde (+) draad in het rode aansluitpunt en de niet-gemarkeerde draad in het zwarte aansluitpunt. Laat het contact los zodat de draden goed vast blijven zitten.
2. Sluit de luidsprekerkabel **RIGHT** (rechts) aan op de cube luidspreker rechts voor (rechts van de TV als u ernaar kijkt).
3. Sluit de luidsprekerkabel **LEFT** (links) aan op de cube luidspreker links voor.
4. Steek het andere uiteinde van elke kabel in de blauwe RCA-contacten **CENTER FRONT** (midden voor), **RIGHT FRONT** (rechts voor) en **LEFT FRONT** (links voor) op de Acoustimass® module.

De achterste cube luidsprekers aansluiten op de Acoustimass module

Alle achterste cube luidsprekers zijn aangesloten op de Acoustimass module met een luidsprekerkabel van 15 m (Figuur 5). Zorg dat de juiste kabel met de bijbehorende luidsprekeraansluiting overeenkomt. De achterste luidsprekerkabels hebben oranje RCA-connectors aan één uiteinde met **LR** (links achter) en **RR** (rechts achter) op de connectors. De andere uiteinden van de kabels hebben twee draden. De rode kragen op de + draden hebben het label **LEFT REAR** (links achter) en **RIGHT REAR** (rechts achter).

1. Sluit de luidsprekerkabel **RIGHT REAR** (rechts achter) op de luidspreker rechts achter aan (rechts van de TV als u ernaar kijkt). Zie Figuur 5. Druk op het contact op de achterkant van de cube luidspreker. Steek vervolgens de gemarkeerde (+) draad in het rode aansluitpunt en de niet-gemarkeerde draad in het zwarte aansluitpunt. Laat het contact los zodat de draden goed vast blijven zitten.
2. Sluit de luidsprekerkabel **LEFT REAR** (links achter) aan op de cube luidspreker links achter.
3. Steek het andere uiteinde van elke kabel in de oranje RCA-contacten **RIGHT REAR** en **LEFT REAR** op de Acoustimass module.

De Acoustimass® module aansluiten op de versterker

De ingangskabel van 6,1 m sluit de module aan op uw surround versterker (zie Figuur 6). De ingangskabel van het systeem heeft een connector met meerdere pinnen aan één uiteinde en verscheidene draadparen aan het andere uiteinde. De uiteinden van de kabel mogen gescheiden of "losgeritst" worden in de mate die nodig is om de aansluiting op de surround versterker gemakkelijk te kunnen bereiken. Elk draadpaar is gemarkeerd op het kabelomhulsel met **RIGHT** (rechts), **LEFT** (links), **CENTER** (midden), **RIGHT SURROUND** (rechts surround) of **LEFT SURROUND** (links surround) om aan te geven waar elke draad op de versterker dient te worden aangesloten.

⚠ WAARSCHUWING: Zet uw versterker uit en neem de stekker ervan uit het stopcontact voordat u de aansluitingen uitvoert. Als u dit nalaat, kan dit leiden tot schade aan uw systeem.

⚠ WAARSCHUWING: Sluit de actieve Acoustimass module niet rechtstreeks op uw TV aan tenzij er elektronische circuits voor het decoderen van surround in de televisie en versterkte uitgangen voor alle kanalen aanwezig zijn.

1. Steek de connector met de meerdere pinnen van de ingangskabel van het systeem in de aansluiting van de Acoustimass module. Draai de twee schroeven aan voor een correcte aansluiting.
2. Sluit elk draadpaar aan het andere uiteinde van de ingangskabel aan op uw surround versterker. Zorg dat de polariteit van de aansluitingen overeenkomt (+ op + en – op –).
 - Steek elke gemarkeerd draad (+) in het juiste + aansluitpunt.
 - Steek elke niet-gemarkeerd draad (–) in het juiste – aansluitpunt.

🎵 Opmerking: De RCA-stekker van de ingangskabel is van een afscherming voorzien. Verwijder de afscherming vóór aansluiting op de uitgang LFE/SUBWOOFER OUT. Als uw versterker geen LFE/SUBWOOFER OUT-uitgang heeft, laat u de afscherming op zijn plaats.

3. Indien van toepassing sluit u de RCA-stekker aan op de LFE/SUBWOOFER OUT-ingang van uw surround versterker.

⚠ WAARSCHUWING: Laat blootgestelde draden elkaar niet aanraken, aangezien dit uw versterker zou kunnen beschadigen.

Figuur 6

Aansluiten van de Acoustimass® module op de versterker

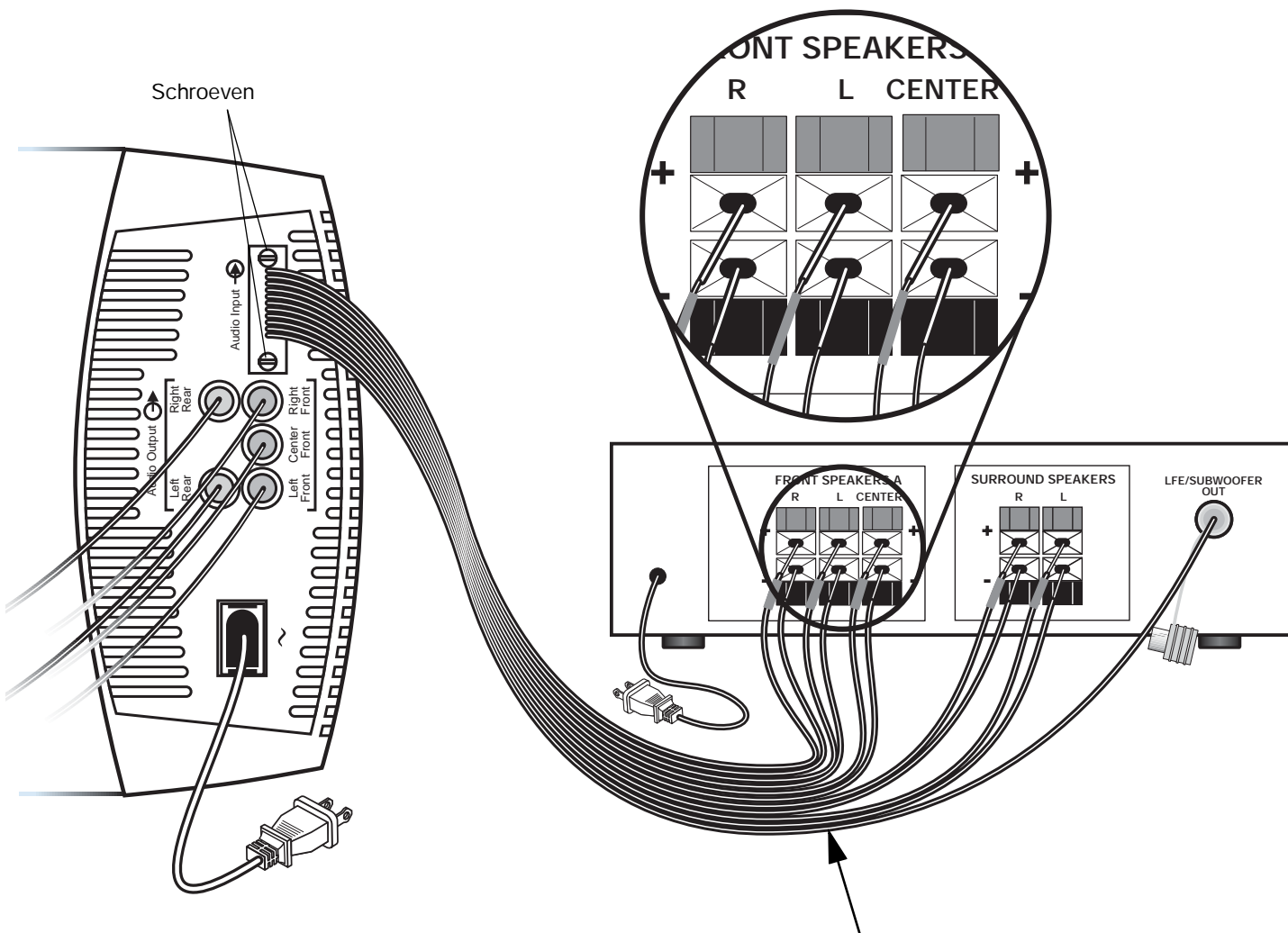

🎵 **Opmerking:** De kabels mogen gescheiden of "losgeritst" worden in de mate die nodig is om de aansluiting op de surround versterker gemakkelijk te kunnen bereiken.

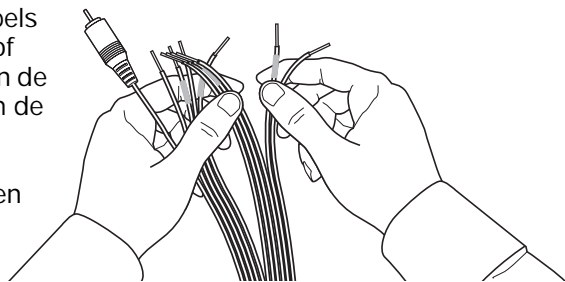

Controle van de aansluitingen

Controleer alle aansluitingen van de versterker naar de actieve Acoustimass® module en van de actieve Acoustimass module naar de cube luidsprekers (Figuur 5 en Figuur 6). Zorg dat de cube luidsprekers overeenkomstig hun plaats in uw kamer op de juiste contacten zijn aangesloten. Let erop dat bij uw surround versterker de draden in gelijke fase zijn aangesloten (+ op + en – op –). Zorg dat u eventuele aansluitfouten hebt opgelost voordat u uw versterker in het stopcontact steekt en aanzet.

De Acoustimass module aansluiten op het elektra

 **Opmerking:** Bose® beveelt aan een stekkerdoos van goede kwaliteit te gebruiken voor alle elektronische apparatuur. Variaties in voltage en stroompieken kunnen elektronische componenten in welk systeem dan ook beschadigen. Een stekkerdoos van goede kwaliteit kan de meeste storingen, veroorzaakt door pieken, elimineren en kan in elektronikawinkels worden aangeschaft.

Zodra u alle aansluitingen hebt gecontroleerd, steekt u het netsnoer van de actieve Acoustimass module in een wisselstroomstopcontact. Uw Acoustimass luidsprekersysteem gaat automatisch aan en uit zodra het een signaal van uw surround versterker ontvangt.

Voor een realistische Home Cinema-weergave

⚠ WAARSCHUWING: De Acoustimass® 6 en Acoustimass 10 luidsprekersystemen bevatten een automatisch beschermingscircuit dat bescherming biedt tegen de meeste soorten schade door elektrische spanning of overbelasting. Het circuit wordt geactiveerd bij hoge volumenniveaus om het uitgangsvermogen te reduceren, hetgeen leidt tot een ietwat lager volume. Dit is normaal en geeft aan dat de stroomingang mogelijk veilige niveaus overschrijdt. Aanhoudend luisteren naar deze niveaus wordt niet aanbevolen.

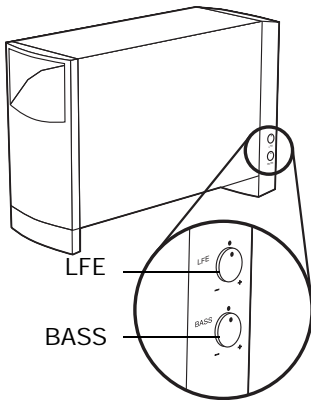

Het LFE-niveau instellen (lage frequentie-effecten)

De **LFE** (lage frequentie-effecten)-regelaar op uw actieve Acoustimass module verhoogt of verlaagt het relatieve niveau van de lage frequentie-effecten van soundtracks. Gebruik deze regelaar voor het regelen van deze onderliggende lage tonen. Gebruik de functie "testtonen" in uw digitale surround sound versterker om de volumenniveaus voor elk van de cube luidsprekers aan te passen. Gebruik vervolgens de **LFE**-regelaar op de Acoustimass module om het volume van het LFE-kanal naar de kanalen van de cube luidsprekers aan te passen.

Het lage tonen/kamercompensatieniveau instellen

Met deze functie kunt u uw systeem exact afstemmen nadat u de Acoustimass module op uw geselecteerde locatie hebt geplaatst. Als de kamer "schril" klinkt of niet genoeg lage tonen heeft, draait u de **BASS** (lage tonen) regelaar met de klok mee om het niveau van de lage tonen van de module te verhogen. Als de kamer te "donker" klinkt of te veel lage tonen heeft, draait u de knop tegen de klok in om het niveau van de lage tonen van de module te reduceren. De fabrieks- of standaardinstelling is geschikt voor de meeste situaties.

Uw digitale surround sound versterker instellen

Uw Acoustimass 6 of Acoustimass 10 luidsprekers zijn compatibel met de uitgang van digitale surround-versterkers. Geïntegreerde signaalverwerking zorgt voor een volle reproductie van de lage tonen voor alle kanalen onafhankelijk van de instellingen van de versterker. In de volgende tabel worden echter suggesties gedaan voor instellingen voor de versterker. De cube luidsprekers dienen op **LARGE** (groot) gezet te worden op het digitale schermmenu van de versterker. De **LFE** of subwoofer, staat op **ON** (aan). Stel indien van toepassing de crossover-frequentie zo laag mogelijk in, meestal op 80 Hz.

Luidspreker	Instelling van versterker
Links en rechts voor	LARGE (groot)
Midden voor	LARGE
Links en rechts achter	LARGE
LFE/Subwoofer	AAN (aan)

Zorgen dat u het digitale audiosignaal ontvangt

Om te zorgen dat het *digitale audiosignaal* van uw DVD-speler uw surround versterker bereikt, sluit u de uitgang *digital audio* van uw DVD-speler aan op de ingang *digital audio* van uw versterker (Figuur 7).

Voordat u een DVD afspeelt, dient u de digitale uitgang in het setupmenu van uw DVD-speler te selecteren. Raadpleeg de gebruiksaanwijzing van uw surround versterker voor verdere installatie- en bedieningsinformatie.

Figuur 7

Digitale signaalaansluitingen op een surround versterker.

♪ **Opmerking:** Gebruik de optische of coaxiale digitale ingangsaansluitingen maar niet allebei tegelijkertijd.

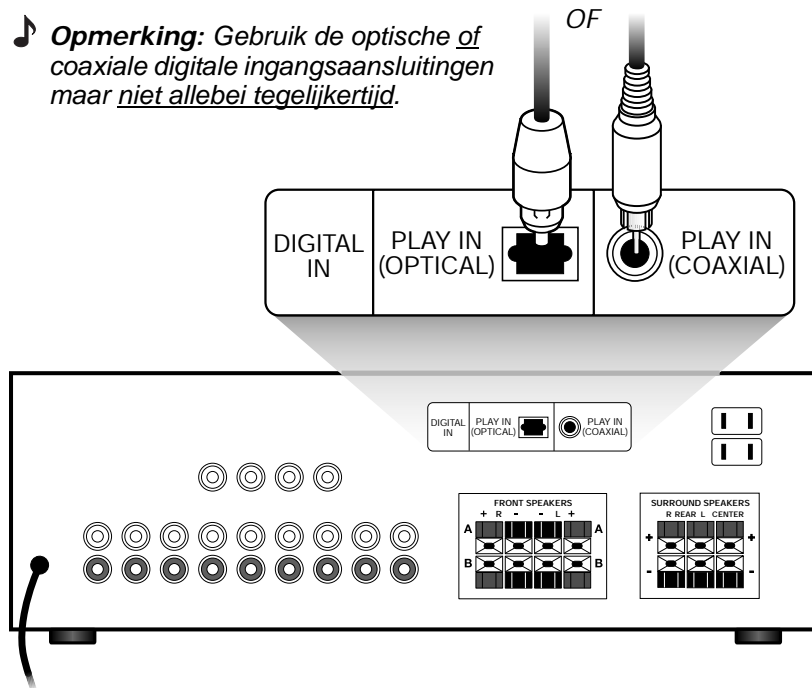

Uw analoge surround sound versterker instellen

Voor analoge surround sound (niet-digitale) toepassingen, raden wij u aan de surround sound centermodus van uw versterker op **WIDE** (wijd) te zetten. Instructies voor dit proces variëren afhankelijk van het merk en model van uw surround versterker. Volg de gebruiksaanwijzing van uw versterker voor het testen en afstellen van de balans van elke luidspreker.

Problemen oplossen

Als er een probleem optreedt met uw Acoustimass® luidsprekersysteem, dan dient u de geluidsbron uit te zetten en onderstaande oplossingen te proberen. Blijft er toch nog een probleem bestaan, neem dan contact op met uw geautoriseerde Bose® dealer om een service-afspraken te maken. U kunt ook rechtstreeks contact met Bose opnemen. Raadpleeg daartoe de lijst met servicekantoren en telefoonnummers die bij de verpakking is ingesloten.

Probleem	Wat te doen
Systeem werkt helemaal niet	<ul style="list-style-type: none"> • Zorg dat de netsnoeren van de versterker en actieve Acoustimass module zijn aangesloten op een werkend wisselstroom stopcontact en dat de versterker aanstaat. • Zorg dat u de bron bij de ontvanger selecteert (video, CD, DVD, tuner).
Geen geluid	<ul style="list-style-type: none"> • Controleer de luidsprekerverbindingen. • Controleer of de actieve Acoustimass module in het stopcontact zit en aan is. • Voor digitaal geluid dient u te zorgen dat een coaxkabel of optische kabel de digitale uitgang van de DVD-speler verbindt met de digitale ingang op uw versterker. • Controleer of de geselecteerde audiobron juist is. Selecteer bijvoorbeeld DVD audio op uw versterker en speler voor DVD-geluid. • Ontkoppel alle koptelefoons. • Voer het volume op.
Geen geluid uit de cube luidsprekers	<ul style="list-style-type: none"> • Zorg dat de actieve Acoustimass module in het stopcontact zit en dat de versterker aan is.
Geluid is vervormd	<ul style="list-style-type: none"> • Vergewis u ervan dat het luidsprekerdraad niet beschadigd is. • Reduceer het volume van alle externe apparaten die op de versterker zijn aangesloten.
Geen lage tonen	<ul style="list-style-type: none"> • Overtuig u ervan dat de luidsprekeraansluitingen op de versterker juist zijn aangesloten (+ op + en - op -).
Niet genoeg of teveel lage tonen	<ul style="list-style-type: none"> • Plaats de actieve Acoustimass module dicht bij een wand of hoek om meer lage tonen te verkrijgen. Zet de module verder weg van een wand of hoek voor minder lage tonen. • Stel het LFE-niveau of de kamercompensatieregelaar in.
Geen surround sound	<ul style="list-style-type: none"> • Zorg dat uw versterker een signaal verwerkt van een Hi-Fi videorecorder, stereo-TV, laserdisc of DVD-speler of andere surround sound bron. • Als u de modus Dolby Pro-Logic gebruikt, controleer dan of de surround sound AAN is. • Als u digitale programmering gebruikt, verifieer dan of de instellingen op de versterker juist zijn. • Zorg dat het bronmateriaal (DVD, laserdisc of radio- of TV-programma) gecodeerd is met Dolby Digital.

Klantenservice

Voor verdere hulp bij het oplossen van problemen dient u contact op te nemen met de klantenservice van Bose. Zie de lijst met servicekantoren en telefoonnummers die bij de verpakking is ingesloten.

De luidsprekers reinigen

De behuizing van uw Acoustimass® luidsprekersysteem mag alleen worden gereinigd met een zachte droge doek. Gebruik geen sprays in de buurt van het systeem en mors geen vloeistoffen in de openingen. Gebruik ook geen oplosmiddelen, chemicaliën of schoonmaakmiddelen met alcohol, ammoniak of schuurmiddelen.

U mag de roosters op de cube luidsprekers voorzichtig stofzuigen indien noodzakelijk. Houd er wel rekening mee dat de luidsprekereenheden zich direct achter het doek van de roosters bevinden en gemakkelijk beschadigd kunnen worden als u er niet voorzichtig mee omgaat.

Technische informatie

Functies

- Direct/Reflecting® luidsprekertechnologie (Acoustimass 10 serie III systeem)
- Virtually Invisible® luidsprekerontwerp
- Acoustimass luidsprekertechnologie gecombineerd met geïntegreerde signaalverwerking
- Magnetisch afgeschermd cube luidsprekers
- Automatische systeembeveiligingsschakelingen
- Syncom® computerkwaliteitscontrole

Afwerking

- Cube luidsprekers: Zwart of poolijswit
- Acoustimass module: Krasbestendig zwart of poolijswit met structuurfinish

	Acoustimass 6 serie III	Acoustimass 10 serie III
Vermogen van de Acoustimass module	VS/Canada: 100-127 V ~ 50/60 Hz 135 W Europa/Australië: 220-240 V ~ 50/60 Hz 135W	VS/Canada: 100-127 V ~ 50/60 Hz 270 W Europa/Australië: 220-240 V ~ 50/60 Hz 270 W
Drivergegevens	Cube luidsprekers: Eén Twiddler™-luidspreker van 6,35 cm Module: één woofer van 13 cm	Cube luidsprekers: Twee Twiddler™-luidsprekers van 6,35 cm Module: twee woofers van 13 cm
Gebruik	Compatibel met AV-ontvangers en -versterkers van 10 tot 150 watt per kanaal, bij een nominale impedantie van 4 tot 8 ohm	Compatibel met AV-ontvangers en -versterkers van 10 tot 200 watt per kanaal, bij een nominale impedantie van 4 tot 8 ohm
Afmetingen	Cube luidspreker: 7,9 cm x 7,9 cm x 10,2 cm Module: 41,4 cm x 20,6 cm x 56,6 cm	Cube luidsprekers: 15,7 cm x 7,9 cm x 10,2 cm Module: 41,4 cm x 20,6 cm x 64,3 cm
Gewicht	Cube luidspreker: 0,5 kg Module: 12,2 kg	Cube luidspreker: 1,1 kg Module: 15,9 kg

Garantieperiode

Voor uw Acoustimass® luidsprekersysteem geldt een beperkte overdraagbare garantie. De verdere gegevens staan op de garantiekaart die bij uw systeem werd geleverd. Gelieve het informatiedeel op de kaart in te vullen en naar Bose® te sturen.

Accessoires

- Tafelstatieven: UTS-20B (zwart), UTS-20W (wit)
- Vloerstatieven: UFS-20B (zwart), UFS-20W (wit)
- Muurbeugels: UB-20B (zwart), UB-20W (wit)
- Ingangskabeladapter van module voor gebruik met bestaande bedrading:
PN 267138-001 (zwart)
PN 267138-002 (wit)
- Kabeladapter van module naar cube luidspreker voor gebruik met bestaande bedrading:
PN 267139-001 (zwart)
PN 267139-002 (wit)
- Ingangsverlengingskabel van 6,1 m:
PN 198221-001 (zwart)
PN 198221-002 (wit)



BOSE[®]
Better sound through research[®]

©2004 Bose Corporation
The Mountain, Framingham, MA 01701-9168 USA
264838-NEDvo AM Rev.00